

SÉLECTION 2025
**INDUSTRIE
ET BÂTIMENT**



**LORRAINE
FIXATION**

INDEX PAR MARQUES

	Abrasifs 4
	Klingspor, 3M Abrasifs, Saint-Gobain Norton, SEA
	Quincaillerie 10
	Alfaflex, Abus, Cobic, A.E.A, Index, Hilaire, Tente, Prodif Somec
	EPI 19
	Gaston Mille, Coverguard, Diadora, Singer, Carhartt, Snickers
	Fixations 28
	Scell It, Alsafix, Eurotec, Spit, Nvent
	Outillage pneumatique 36
	Cedrey, Prevost, Rodac, CEJN, Lacme
	Chimie 42
	Aexalt, One Bond, Tremco
	Soudage 46
	Imet, Kemppi, 3M Speedglass, Le Lorrain Hampiaux, Weltek, Gys
	Outillage d'atelier 54
	MGS, Manorga, Algi, Ayerbe, Cincinnati, Heco, Holzmann, Karcher Nilfisk, Sori, Thurmetall, Urko
	Bâtiment 69
	Ceba, Diam Industries, Duarib, S Plus, Tecplast, Levac
	Electro-portatif 78
	Cibo, Bosch, Makita, Metabo, Hikoki
	Outillage à mains 86
	Wera, Facom, Bahco, Sam, Pica, Piher, Knipex, KS Tools
	Outils coupants 97
	Leman, Alphacoupe, Amaya, Diager

INDEX PAR ORDRE ALPHABETIQUE

3M Abrasifs	6/7	Kemppi	47
3M Speedglass	48/49	Klingspor	5
Abus	12	Knipex	95
Aexalt	43	KS Tools	96
A.E.A	14	Lacme	41
Alfaflex	11	Le Lorrain Hampiaux	50
Algi	57	Leman	98
Alphacoupe	99	Levac	77
Alsafix	30/31	Makita	82/83
Amaya	100	Manorga	56
Ayerbe	58	Metabo	84
Bahco	90/91	MGS	55
Bosch	80/81	Nilfisk	64/65
Carhartt	25	Nvent	34/35
Ceba	70	One Bond	44
Cedrey	37	Pica	93
Cejn	40	Piher	94
Cibo	79	Prevost	38
Cincinnati	59	Prodif Somec	18
Cobic	13	Rodac	39
Coverguard	21	S Plus	74/75
Diadora	22/23	Saint Gobain Norton	8
Diager	101	Sam	92
Diam Industries	71	Scell It	29
Duarib	72/73	SEA	9
Eurotec	32	Singer	24
Facom	88/89	Snickers	26/27
Gaston Mille	20	Sori	66
Gys	52/53	Spit	33
Heco	60	Tecplast	76
Hikoki	85	Tente	17
Hilaire	16	Thurmetall	67
Holzmann	61	Tremco	45
Imet	47	Urko	68
Index	15	Weltek	51
Karcher	62/63	Wera	87

CATALOGUE GEADIS
EDITION 2025

INDUSTRIE
& BÂTIMENT

SÉLECTION ABRASIFS





Rouleau d'atelier KL 361 JF

- Grain corindon
- Pour acier, inox, métaux non ferreux ou bois
- Dimensions 40mmx25m

Réf. 4201 Grain 40	32,00€
Réf. 4203 Grain 60	32,00€
Réf. 4204 Grain 80	32,00€
Réf. 4205 Grain 100	32,00€
Réf. 4206 Grain 120	32,00€
Réf. 4207 Grain 150	32,00€
Réf. 4208 Grain 180	32,00€
Réf. 4210 Grain 240	32,00€



Bandes courtes et longues standards et sur-mesure

[Nous consulter](#)



Roues à lamelles et roues à lamelles sur tiges

[Nous consulter](#)



Disques céramique à lamelles SMT624 Supra

- Fiables et puissants
- Technologie CEVOLUTION et grain abrasif dans la gamme SUPRA
- Polyvalent
- 125x22,23

Réf. 369259 Grain 40	3,69€
Réf. 369258 Grain 60	3,69€
Réf. 369257 Grain 80	3,69€



Disques à lamelles SMT624 Supra

- Taux d'enlèvement agressif et comportement confortable dans son utilisation
- Produit universel pour un meulage exigeant d'acier et d'acier inoxydable
- 125x22,23

Réf. 322772 Grain 40	2,59€
Réf. 322774 Grain 60	2,59€
Réf. 322775 Grain 80	2,59€



Meules à ébarber A24RSupra

- Dimensions : 125x6x22,23 S GEK
- Utilisable sur acier, acie inoxydable et fonte.

2,55€



Disques à tronçonner

Réf. 322183 A980TZSpecial 125x0,8x22,23 S GEK	1,90€
Réf. 322181 A960TZSpecial 125xlx22,23 S GER	1,55€
Réf. 339110 A946TZSpecial 125xl,6x22,23 S GER	1,55€
Réf. 340946 A646RSupra 125xl,6x22,23 S GER	0,99€
Réf. 355379 EDGESpecial 125xl,2x22,23 S GER DOSE	1,59€

Disques céramique spécial inox à lamelles SMT976

- Céramique spécial Inox
- Nouveau CEVOLUTION
- Dimensions 125x22,23

Réf. 369270 Grain 40	4,69€
Réf. 369264 Grain 60	4,69€
Réf. 369263 Grain 80	4,69€



**Disques film 3M™
Cubitron™ II Hookit™
775LL, Plein, 150mm**

- Grains 3M Cubitron profilés calibrés
- Coupe jusqu'à 2 fois plus rapide
- Longue durée de vie

Réf. 86820
Grain 80

0,94€

Réf. 86821
Grain 120

0,94€



Disque de surface Conditioning de précision Scotch-Brite™, PN-DH

- Disques polyvalents reformulés apportant un nouveau niveau de productivité et de durée de vie abrasive à la gamme Scotch-Brite™.
- Conçu pour une utilisation facile et des résultats de finition de surface uniformes
- Convient pour l'aluminium et les métaux souples, l'acier carbone, l'acier inoxydable, les composites, les plastiques et plus

Réf. FPNDH125XCR1H
Extra gros
125x22,23mm

4,20€

Réf. FPNDH125CRIH
Gros
125x22,23mm

4,20€

Réf. FPNDH125MIH
Moyen
125x22,23mm

4,20€



Disque de nettoyage & décapage 3M™ Scotch-Brite™ XT Pro, Grain S XGROS

- Parfait pour nettoyage & décapage
- Elimine rouille, peinture, calamine
- Préserve la forme des pièces travaillées
- Génère peu d'étincelles

Réf. 51889
115x22mm

14,00€

Réf. 51890
125x22mm

17,00€

Réf. 51892
178x22mm

23,55€



Rouleaux 3M™ Scotch-Brite™ prédécoupé, 150mmx115mm

- Facilité d'utilisation grâce au concept de dévidoir central
- Convient sur bois, métal, plastique, céramique, porcelaine, verre, caoutchouc ou composites
- Longue durée de vie
- Ne rouille pas
- Fini plus fin et brillant
- Nappe en carbure de silicium

Vert

Réf. Q07904
CF-SR S UFN

42,80€

Violet

Réf. Q07903
CF-RL A VFN

40,54€



**Brosse Bristle sur tige 3M™
Scotch Brite™ BB-ZS, 125mmx2mm**

- Alternative idéale aux brosses métalliques
- Travail en toute sécurité
- Acier & Inox
- Remplacement rapide & facile
- Flexible et conformable sur toutes surfaces irrégulières
- + robuste et + rapide
- Longue durée de vie

Réf. 62968
Jaune 75mm

32,85€



**Disques à lamelles 3M™ 769F,
plat ou bombé, 125 mm x 22,23 mm**

- Grain profilé calibré 3M
- Cubitron
- Polyvalence
- Durabilité
- Découpe + rapide

Réf. **AB01240**
Grain 40

3,32€

Réf. **AB01238**
Grain 80

3,32€

Réf. **AB01237**
Grain 60

3,32€

Réf. **AB01239**
Grain 120

3,32€



**Disques à tronçonner 3M™
Cubitron™ III**

- Le grain profilé calibré 3M Cubitron d'auto-affute
- Qualité constante de coupe
- Coupe 2 fois plus rapide
- Longue durée de vie
- Polyvalence et productivité

Réf. **86647C3**

125x1x22mm - Gr 60
Plat

3,56€

Réf. **86412C3**

125x1,6x22mm - Gr 36
Plat

3,53€

Réf. **87338C3**

125x3x22mm - Gr 36
Moyeu déporté

4,66€

Réf. **88732C3**

230x2x22mm
T41

13,38€

Existe en d'autres dimensions



**Disques à ébarber 3M™
Cubitron™ II, moyeu déporté
Grains 36**

- Acier inoxydables & métaux doux
- Performance très élevées
- Rapidité et productivité
- Limitation de l'échauffement de la pièce

Réf. **98647C3**

125x7x22mm

7,41€

Réf. **98291C3**

230x7x22

18,20€

Existe en d'autres dimensions



Réf. **P64861**

**Plateau rigide bombé 3M™
125mm, rouge
filetage M14 et 5/8
Pour disque fibre**

- Utilisez le plateau bombé 3M™ avec les disques 3M™ Cubitron™ II et 3M™ Cubitron™ III pour une meilleure coupe du disque et une plus longue durée de vie.
- le plateau est doté d'un motif nervuré unique et résiste aux températures supérieures à 100°C. Il permet d'améliorer l'efficacité et de réduire les coûts.

2,60€



**Disque fibre 3M™ Cubitron™
3 1182C (Acier)**

**Disque fibre 3M™ Cubitron™
3 1187C (Inox)**

- Vitesse de coupe plus rapide
- Coupe facile
- Conception robuste
- Durabilité

Réf. **66448**

Acier - 1182C, 125x22mm
Fendu, forme 492EQ
36+

2,60€

Réf. **66464**

Inox - 1187C, 125x22mm
Fendu, forme 492EQ
36+

2,73€



**Disque fibre 3M™ 782C (acier)
Disque fibre 3M™ 787C (inox)**

- Coupe ultra-rapide pour meuler les métaux
- Le traitement d'aide au meulage réduit les températures de meulage pour les alliages sensibles à la chaleur

Réf. **89715**

Acier 125x22mm - 36+

2,08€

Réf. **89723**

Acier 125x22mm - 80+

2,08€

Réf. **89739**

Inox 125x22mm - 80+

2,16€

Réf. **89743**

Inox 125x22mm - 120+

2,31€



Réf. 66252832947

Meule de tronçonnage plate Norton BDX-METAL / INOX-125x1.6x22.23

- Longue durée de vie et coupe extrêmement rapide
- Peu de vibrations
- Par 25 pièces

1,82€



Réf. 66252833168

Meule de tronçonnage plate Norton SUPER BLEUE 5-METAL / INOX-125x1.6x22.23

- Meule plate A46Z 125x 1,6 x 22,23
- Grain d'oxyde d'aluminium pour un enlèvement de matière important et rapide
- Continuité et stabilité des performances du début à la fin
- Par 25 pièces

3,57€



Réf. 63642501380

Disque à lamelles bombé Norton BDX-125x22 Gr.80

- Dégrossissage et ébavurage sur acier et acier inoxydable
- Grain zirconium auto-affûtant
- Bon enlèvement de matière à moyenne et faible pression
- Par 10 pièces

2,83€



Réf. 78072728807

Disque à lamelles bombé Norton SBS-125x22 Gr.80

- Coupe rapide
- Application moyenne et forte sur acier et métaux durs
- Durée de vie et enlèvement matière important
- Par 10 pièces

4,29€



Meule plate touret Norton BDX

- Pour enlèvement, façonnage et ébavurage de l'acier courant
- Meilleure coupe pour travail plus rapide et durée de vie accrue
- Vitesse max : 45 m/s

MARRON

Réf. 66253384414

A-150x20x32-A60PVS

21,18€

Réf. 66253384422

A-200x25x32-A46NVS

33,09€

BLANC

Réf. 66253384551

38A-150x20x32-38A60NVS

21,18€

Réf. 66253384558

38A-200x25x32-38A60NVS

33,09€

VERT

Réf. 66253384431

39C-150x20x32-39C80KVS

21,18€

Réf. 66253384450

39C-200x25x32-39C80KVS

33,09€



Rouleaux d'atelier

- Support toile de poids J
- Abrasif oxyde d'aluminium
- Boite dévidoir
- Idéal pour le ponçage des surfaces profilées et des pièces rondes en acier
- Peut se déchirer en garnitures
- Idéal pour l'ébavurage et le dérouillage

Réf. 63642531828

38x25 P40 R222 par 1

40,94€

Réf. 63642531828

38x25 P40 R222 par 10

38,01€

Réf. 63642531824

38x25 P60 R222 par 1

37,19€

Réf. 63642531824

38x25 P60 R222 par 10

34,53€

Réf. 63642531821

38x25 P80 R222 par 1

39,04€

Réf. 63642531821

38x25 P80 R222 par 10

30,67€



Réf. 66254442902

Plateau disque fibre ventilé Jaune - fibre de verre Dia.125mm DUR

- Conçu pour les opérations agressives
- Nervures incurvées pour évacuation de la chaleur
- Bonne flexibilité

18,91€



Réf. 66254434181

Disque fibre Norton-RAZORS-TAR-125x22 Gr.36+

- Taux de coupe élevé
- Durée de vie plus longue
- Coupe froide

2,71€



Réf. 63642515571

Rouleau BEARTEX-ROTOLO 120x10m Gr.très fin F2568

- Structure uniforme et résistante
- Flexible et inoxydable
- Régénération de la coupe
- Imperméable et résistant aux solvants

67,51€



Réf. 61463685560

Pierre à affûter-Norton combinaison BENCH STONE-152.4x-COARSE FINE INDIA

- Abrasif oxyde d'aluminium
- 1 face remise en état de lame et 1 face finition tranchant
- Par 5 pièces

30,22€



Disques lamelles XPRO standards zirconium

- Rapport performance/prix exceptionnel
- Anti-bleuissement grâce au zirconium

Réf. **52201475**

D125x22,2 Gr40 plat

Existe aussi en D115 et D180 et forme bombée

Réf. **52201476**

D125x22,2 Gr60 plat

Réf. **52201477**

D125x22,2 Gr80 plat

Prix unitaire par boîte de 10.

Réf. **52201478**

D125x22,2 Gr120 plat

2,29€



Disques agglomérés

Disque **F100** D125x0,75x22,2 - Plat métaux inox

Réf. **51114680**

Précision performance

1,95€

Lot de 10 disques standard + D125x1,6x22,2

Réf. **5708965**

Boîte métallique pratique
Disques qualité industrie

9,95€

Disque **F100** D230x3x22,2 D - Métaux inox

Réf. **51110030**

Moyeu déporté
Acier et inox

2,49€

Autres épaisseurs ou alésages, nous consulter
Diamètres disponibles : 76/115/125/230/300/350



Rouleaux d'atelier standard

- Toile coton ultra souple
- Double résine
- Ponçage tous supports
- 38mmx25m

Réf. **5208137**

Gr 80 à 320

17,90€

Réf. **5208147**

Gr 60

19,00€

Réf. **5208148**

Gr 50

21,00€

Réf. **5208149**

Gr 40

23,00€

Existe aussi en d'autres largeurs (50/120/460mm et autres), nous consulter



Position stable



Attendre l'arrêt complet du disque



Travailler sans forcer



GUIDE DE LECTURE

Les indications portées sur le buvard du diamant sont importantes et doivent être respectées par les utilisateurs, pour leur sécurité et celle des personnes à proximité.

- Pointillés bleus** : produit destiné à un usage professionnel ou industriel.
Pointillés jaunes : produit destiné à un usage occasionnel.
- Nom du produit**
- Dimensions** : diamètre, épaisseur, alésage.
- Niveau de gamme**
- Applications**
- Date limite d'utilisation**



- Qualité** :
 - **Nature du grain** : A : corindon | C : carbure de silicium | Z : zirconium.
 - **Taille du grain** : 4-24 : gros | 30-60 : moyen | 70-220 : fin.
 - **Dureté du disque** : de A, très tendre à Z, très dur.
 - **BF** : liant bakélite renforcé.
- Vitesse à respecter** : exprimée en tours par minute, puis en mètres par seconde. La couleur correspond au nombre de m/s :
 - Bleu : 50 m/s
 - Jaune : 63 m/s
 - Rouge : 80 m/s
 - Vert : 100 m/s
- Sécurité** :
 - Rappel des équipements indispensables.
 - Lire les instructions avant utilisation.
 - S'assurer du bon état du disque.
 - Ne pas ébarber.
 - Utilisation à sec ou sous eau.

CATALOGUE GEADIS
EDITION 2025

INDUSTRIE
& BÂTIMENT

SÉLECTION QUINCAILLERIE



Filclair AL sans phtalate

- Tuyau souple de qualité alimentaire en PVC renforcé par tresse textile
- de haute ténacité
- Pression de service 20 Bar
- Pression limite (PLNE) 60 Bar
- Diamètre de courbure 60 - 100 mm
- Couronne de 25 ou 50 M

Réf. FI0814

8x14 (1e ml)

1,60€
Réf. FI1016

10x16 (1e ml)

1,90€
Réf. FI1219

12x19 (1e ml)

2,20€
Réf. FI1523

15x23 (1e ml)

3,12€

Opal sans phtalate

- Tuyau en PVC renforcé par une spirale en PVC rigide antichoc
- Aspiration et refoulement de liquide alimentaire
- Pression de service 4 Bar
- Vide 7 m/H₂O
- Diamètre de courbure 135 - 220 mm
- Couronne de 25 ou 50 M

Réf. OP025

Ø 25 (1e ml)

3,90€
Réf. OP030

Ø 30 (1e ml)

4,60€
Réf. OP040

Ø 40 (1e ml)

6,00€
Réf. OP050

Ø 50 (1e ml)

8,60€

Profilair extra souple

- Tuyau extra souple en PVC renforcé par tresse textile
- Air comprimé - pulvérisation agricole
- Pression service : 20 Bar
- Pression limite (PLNE) 60 Bar
- Diamètre de courbure 55 - 75 mm
- Couronne de 25 M
- EXISTE AUSSI EN VERSION AIR RESPIRABLE

Réf. PAEXSNO0814

8x14 (1e ml)

1,90€
Réf. PAEXSNO1016

10x16 (1e ml)

2,10€
Réf. PAEXSNO1272

12,7x20 (1e ml)

2,80€

Réf. TPAC2029020KTEXP
Rallonge tuyau air

- 19x27 20m équipée
- Tuyau en TP synthétique noir
- Renforcement trame textile
- Pression de service 20 Bar
- Longueur 20M
- Raccord express (type tête de chat) avec colliers express de sécurité)

78,50€

Alfalex ATH

- Tuyau d'arrosage 5 couches qualité supérieure
- Renforcement anti-torsion ATH
- Couronne de 25 ou 50 M

Réf. AF15025

Ø 15 - 25m

48,50€
Réf. AF15050

Ø 15 - 50m

97,00€
Réf. AF19025

Ø 19 - 25m

64,00€
Réf. AF19050

Ø 19 - 50m

128,00€

Lanière PVC

- PVC souple transparent
- Bords arrondis
- Résistant aux UV
- Garde leur souplesse à basses température
- Alimentaire
- Dureté : 75 ShA
- Température : de -20°C à 50°C

Réf. LA2002050

200x2mm - 50m

154,00€
Réf. LA3003050

300x3mm - 50m

355,00€

Aflavac PUXL

- Version conforme DIN 4102 B1 (machine à bois)
- Grande résistance à l'abrasion et à la déchirure
- Mise à la terre par connexion des extrémités du fil d'acier
- Pour transport par air de particules abrasives

Réf. AVAPUXL080010

ø 80 - 10m

128,00€
Réf. AVAPUXL100010

ø 100 - 10m

189,00€
Réf. AVAPUXL120010

ø 120 - 10m

204,00€



Coffre à clés key garage 787

- Solide et sécurisé par un code numérique personnalisable qui se règle à l'aide de molettes. Le code à 4 chiffres peut ainsi être modifié en un clin d'œil à tout moment.
- Utilisation à l'intérieur mais également à l'extérieur à l'abri des intempéries.

Réf. **0034501-787**

Livré avec des assemblages vissés pour le montage encastré.

49,20€

Réf. **0053233-787BIG**

Livré avec des assemblages vissés pour le montage encastré. Permet de déposer 30 cartes ou 50 clés.

54,00€



Réf. **0080874**

Kit alarme smartvest FUAA35000A

- Sécurité intégrale intelligente et fiable pour votre domicile pour un montage facile
- Kit complet avec centrale d'alarme et application, détecteurs d'ouverture et de mouvement, télécommande et accessoire
- Installation Plug&Play rapide de la centrale d'alarme via un bloc d'alimentation 5 V et des détecteurs préconfigurés par radio, sans câblage ni perçage
- Pile de sauvegarde pour l'alimentation de secours, extensible à 32 composants sans fil et 4 caméras IP max.

269,00€



Abus touch - Empreinte digitale

- Possibilité de mémoriser deux administrateurs et jusqu'à 20 empreintes digitales
- Concept efficace, jusqu'à 10 000 ouvertures avec la même pile
- Mémoire cryptée
- Anse Nano Protect™
- Double verrouillage à bille pour encore plus de sécurité
- Ouverture automatique grâce à l'anse montée sur ressort
- Alerte en cas de batterie faible
- Remplacement facile de la pile

Réf. **0082709**

Taille 57/45

69,95€

Réf. **0082710**

Taille 57/50

75,50€



Réf. **0074366**

Kit de consignation électrique

- Facile à transporter
- 2 cadenas / 4 verrouillages
- 100 étiquettes
- 1 sacoche

92,20€



Réf. **0080874**

Cylindre D66

- 5 clés réversibles
- Cylindre à 6 éléments de blocage
- Système PRESNAP de casse

24,50€



Réf. **0027322**

Cadenas 165/40

- Cadenas à combinaison en taiton avec code interchangeable
- Code à 4 chiffres

22,95€



Réf. **0050986**

Cadenas consignation 74/40HB38

- Corps solide en aluminium
- Résistance optimale
- Fonction clé prisonnière
- Anse NANO-Protect pour résistance excellente à la corrosion

17,10€



Réf. **0020453**

Chaîne 8KS/110

- Chaîne en alliage spécial trempé
- Longueur : 110cm
- Diamètre maillons : 8mm

38,30€



Réf. **0100561**

Gamme cadenas Titalium série 64

- 20+25mm boîtier massif en titalium
- 20+25mm anse en acier trempé

9,95€



Réf. 010119A
Essuyage Jersey couleur

- Vêtement reformé (type t-shirt)
- 10kg
- Palette de 24
- 100% coton tolérance ± 10%

20,00€



Réf. 010104A
Essuyage blanc 2

- Vêtement reformé (Type chemise, tablier, robes)
- 10kg - Palette de 24
- 80% coton - 20% textiles mélange polycoton

28,00€



Réf. 040314
Ouate d'essuyage chamois

- T1000 gauffre 22x25cm
- Lot de 2
- Grammage : 19g/m2
- Type de papier : recyclé

15,00€



Réf. 070318
Absorbant feuille hydrophile

- Sac de 100
- Fort pouvoir absorbant
- Réduction immédiate des pollutions
- Propreté et sécurité des installations

99,00€



Réf. 090307
Savon cobic agrume 3L

- Pompe intégrée
- Pâte nettoyante semi liquide
- Couleur : Beige
- Parfum : Orange
- Valeur pH à 20° C : Environ 6,5
- Densité à 20° C : Environ 0,97 g / cm3
- Conservation/stockage : 24 mois / 5°C-35°C

25,00€



Réf. 090325
Savon pasta lavamani 4L

- Sceau de 4L
- Aspect/couleur : pâte de couleur claire
- Odeur : essence de lavande
- Densité relative : pâte 1:1
- Hydro solubilité : oui
- Ph : 7,5 environ

22,00€



Réf. 040220
Ouate d'essuyage blanche

- T1000 gauffre 22x25cm
- Lot de 2
- Grammage : 23g/m2
- Type de papier : recyclé

15,00€



Balais cantonnier

- Vinyl rouge
- Douille métal inclinée

Réf. 130322
32cm **10,40€**

Réf. 0130327
60cm **15,90€**



Balai/Balayette Coco

Réf. 130303
29cm - monture bois - douille à vis **4,75€**

Réf. 130307
60cm - monture bois douille métal inclinée **13,50€**

Réf. 130306
Balayette - manche long **4,50€**



Réf. ARXX21SU0155

Lampe frontale rechargeable LED COB 3W 250Lm max

- Autonomie max 13heures
- Detecteur de mouvement
- Batterie Li-ion fourni 1200mah
- Rechargeable par cable USB fourni
- Bandeau réglable
- 2 Modes d'éclairage réglables
- Poids 71 grammes

16,50€



Réf. ARXX21U0152

Lampe de travail aimant pro rechargeable 10W 900Lm max

- Autonomie max 9heures
- Clip de ceinture
- Batterie Li-ion fourni 2100mah
- Rechargeable par cable USB fourni
- Aimanté et crochet de suspension
- 3 Modes d'éclairage réglables
- Témoins de charge

47,00€



Réf. ARXX21SU0157

Torche LED rechargeable XXL - 10000Lm max - USB inclus

- Clip de ceinture
- Batterie Li-ion fourni 7,4v 2600mah
- Rechargeable par cable USB fourni
- IP66
- 4 Modes d'éclairage réglables
- Torche en Aluminium

69,00€



Réf. TLENTAC996908

Bandeau frontale LED rechargeable 350Lm max

- Autonomie max 2,5heures
- Portée max 70 mètres
- Batterie Li-ion fourni 800mah
- Rechargeable par cable USB fourni
- 5 modes déclirage
- Eclairage led rouge
- Mode sensor light

14,30€



Réf. TLENTAC979847

Baladeuse rechargeable entac 120Lms

- Portée max 50 mètres
- Puissance max : 120 Lumens
- Autonomie max 5 Heures
- Batterie Li-ion fourni 1800mah
- Résistante aux intempéries et chutes d'1 mètre
- 3 Modes d'éclairage réglables

14,30€



Réf. PRLAB919348P

Projecteur filaire 30W avide

- Puissance 2100 Lumens
- Température de couleur 4000K
- Angle de diffusion 120°
- Cable de 1.5mètre

31,90€



Lampes Energizer

Réf. LTENER426410

- Torche rechargeable 1000Lms
- Portée max 200 mètres
- Autonomie max 8 Heures
- 3 Modes d'éclairage réglables

69,00€

Réf. LFENER426441

- Frontale 400Lms max rechargeable
- Portée max 80 mètres
- Autonomie max 15 Heures
- 7 Modes d'éclairage réglables

45,90€

Réf. 631638

- Torche 350Lms max
- Portée max 80 mètres
- Autonomie max 35 Heures
- Piles 3 x AAA fournies
- 3 LED blanches + 2 LEDS rouges vision noctune

24,80€



Réf. 18 660 101 421

Phare varta 300 Lumens

- Puissance Max 300 Lumens
- Portée Max 320 mètres
- Autonomie Max 270 heures
- Sangle ajustable incluses
- Resiste aux chutes de 1 mètre
- Tête pivotante à 145°
- 2 modes d'éclairage normal et ECO
- Pile 4LR25/2 Alcaline incluse

79,00€



Cheville femelle à cône

- Pour charges lourdes dans le béton
- ATE Option 7
- Agrément FM
- Gamme de M6 à M16

Réf. HECLOM06 100 chevilles M6x25 Ø8	11.80€
Réf. HECLOM08 100 chevilles M8x30 Ø10	14.45€
Réf. HECLOM10 50 chevilles M10x40 Ø12	10.80€
Réf. HECLOM12 50 chevilles M12x50 Ø15	20.60€



Cheville nylon tous matériaux en bidon

- Quadruple expansion
- Existe aussi en boîte de 5 à 14mm
- Perçage au diamètre de la cheville

Réf. TN4S06EP 1000 chevilles 6x30	22.00€
Réf. TN4S08EP 500 chevilles 8x40	16.00€
Réf. TN4S10EP 300 chevilles 10x50	18.50€



Vis béton TH

- Pas besoin de cheville
- Perçage au diamètre de la vis
- Recouvrement Atantis C3-H pour une protection contre la corrosion
- ATE Option 1 - sismique C1 & C2
- Large gamme de 5 à 18 mm

Réf. THE06080 50 vis 6x80	23.00€
Réf. THE08090 50 vis 8x90	40.00€
Réf. THE10120 25 vis 10x120	43.00€



Collier de câblage noir

- Polyamide 6
- Noir : Anti UV
- Existe aussi en naturel pour l'intérieur
- Sachet de 100 pièces

Réf. BN2S100 100 colliers 2,5x100	0.83€	Réf. BN48250 100 colliers 4,8x250	4.97€
Réf. BN2S140 100 colliers 2,5x140	1.26€	Réf. BN48290 100 colliers 4,8x290	5.18€
Réf. BN36200 100 colliers 3,6x200	2.55€	Réf. BN48370 100 colliers 4,8x370	6.40€
Réf. BN36300 100 colliers 3,6x300	3.65€	Réf. BN76290 100 colliers 7,6x290	10.27€
Réf. BN36370 100 colliers 3,6x370	6.50€	Réf. BN76370 100 colliers 7,6x370	11.65€
Réf. BN48200 100 colliers 4,8x200	3.07€		



Cheville à frapper

- Avec vis tête fraisée
- Diamètre 5 et 6mm
- Large collerette pour un meilleur maintien

Réf. TCSPEP05027 750 chevilles 5x27	35.00€
Réf. TCSPEP06040 500 chevilles 6x40	29.90€



Goujon d'ancrage mâle

- Charges lourdes dans béton non fissuré
- ATE Option 7
- Perçage au diamètre de la cheville
- Tige zinguée - Bague zinguée
- Repère d'enfoncement

Réf. AH08075 100 Goujons M8 x 75	24.00€
Réf. AH08090 100 Goujons M8 x 90	25.50€
Réf. AH10090 100 Goujons M10 x 90	36.00€
Réf. AH12110 50 Goujons M12 x 110	34.60€
Réf. AH16145 25 Goujons M16 x 145	43.00€



Mètres

TAPE BIMATIÈRE

Réf. **1-30687**

3mx12,7mm

5,25€

Réf. **1-30697**

5mx19mm

8,06€

Réf. **1-30657**

8mx25mm

14,00€

MESURE BLADE ARMOR

Réf. **81555-0**

8mx32mm FATMAX

30,70€

Réf. **81556-0**

5mx32mm FATMAX

27,10€



Niveaux

TORPEDO FATMAX XL

Réf. **0-43609**

Magnétique 25cm alu

33,70€

NIVEAUX MLH ANTICHOC

Réf. **1-42312**

FM 400mm

26,44€

Réf. **1-42313**

FM 500mm

30,10€

Réf. **1-42314**

FM 600mm

33,10€

NIVEAUX MALH MAGNÉTIQUE

Réf. **1-42421**

FM 400mm antichoc

46,20€

Réf. **1-42422**

FM 500mm antichoc

51,70€

Réf. **1-42423**

FM 600mm antichoc

58,00€



Organisateurs étanches 10 compartiments amovibles FATMAX

Réf. **1-97517**

Profondeur 64mm

27,00€

Réf. **1-97518**

Profondeur 106mm

31,10€



Cutters

Réf. **1-10425**

25mm + 1 lame vrac

11,60€

Réf. **10266-0**

Autolock 18mm

7,50€



Réf. **STT-SXWTD-FTS85**

Diable convertible chariot 2 en 1

· 70-137kg

109,00€



Réf. **1-95611**

Sac à dos porte-outils Fatmax 28L

- Matière durable : 600x600 denier
- 50 poches amovibles
- Base rigide résistante à l'eau

79,30€



Réf. **2-20149**

Scie JET CUT 550mm APPLIFLON SPEC

- Longévité de coupe accrue
- Meilleure pénétration
- Spéciale plaque de plâtre

26,80€



Réf. **LUP-33034**

WD40 système Pro 500ml

11,50€



Échelles télescopiques

Réf. **TEL-72235STAB**

Échelle Prime 3,5m avec stabilisateurs Marches 80mm

539,00€

Réf. **TEL-72230**

Échelle Prime 3m Marches 80mm

398,00€

Réf. **TEL-20130**

Échelle Éco line 3m

238,00€

Réf. **TEL-20138WS**

Eco line 3,8m barre stabilisatrice

348,00€



Réf. **OPI-PVRN10**

Couteau poche Opinel 10 VRN

- Lame Carbone
- Manche 13 cm hêtre virole tournante.

12,70€



Tube de 120 lingettes

Réf. **BIW-MS120**

Lingettes multi-surfaces

24,51€

Réf. **BIW-HD120**

Lingettes industrielles

24,51€



Roulette de manutention polyuréthane

- Chape en acier renforcé, pivot sur double rangée de billes sur cuvette en acier trempé, axe de roue boulonné. Fixation à platine.
- Corps de roue aluminium, bandage polyuréthane coulé, roulement à billes de précision.
- Dureté du bandage : Shore A 92

Réf. 3678 ITP 160 P63 92A cv
Fixe

56,98€

Réf. 3670 ITP 160 P63 92A cv
Pivotante

62,86€

Réf. 3677 ITP 160 P63 92A cv
Pivotante à frein

65,92€



Roulette de manutention inox

- Roulette en acier inoxydable, version pivotante avec pivot sur double rangée de billes, axe boulonné.
- Fixation à platine.
- Roue polyamide, moyeu lisse.
- Dureté du bandage : Shore D 75

Réf. 8378 UOO 125 / 40P62
Fixe

13,20€

Réf. 8370 UOO 125 / 40P62
Pivotante

16,36€

Réf. 8377 UOO 125 / 40P62
Pivotante à frein

20,18€



Roulette de manutention nylon

- Roulette en acier embouti, finition zinguée, version pivotante avec pivot sur double rangée de billes, axe boulonné, joint de protection au pivot. Fixation à platine.
- Corps de roue polyamide, bandage caoutchouc élastique non tachant, roulement rouleaux.
- Dureté du bandage : Shore A 64

Réf. 3378 UFR 125 / 40P62
Fixe

13,30€

Réf. 3370 UFR 125 / 40P62
Pivotante

13,76€

Réf. 3377 UFR 125 / 40P62
Pivotante à frein

15,60€



Roulette de manutention caoutchouc

- Roulette en acier embouti, finition zinguée, version pivotante avec pivot sur double chemin de billes, axe boulonné.
- Fixation à platine.
- Corps de roue polypropylène, bandage caoutchouc semi-élastique noir.
- PVH : Moyeu lisse avec pare-fils - PVJ : Roulement rouleaux avec pare-fils.
- Dureté du bandage : Shore A 85.

Réf. 3378 PVH100 / 3SP62
Fixe

5,52€

Réf. 3370 PVH100 / 3SP62
Pivotante

5,92€

Réf. 3377 PVH100 / 3SP62
Pivotante à frein

7,64€



Roulette de manutention charge très lourde

- Chape et platine en acier mécano-soudé zingué de forte épaisseur. Pivot sur butée à billes et roulements coniques, joint de protection au pivot, graisseur au pivot. Fixation à platine.
- Corps de roue fonte, bandage polyuréthane coulé, roulement à billes de précision.
- Dureté du bandage : Shore A 92.

Réf. 9688 FTP 160 P63
Fixe

105,50€

Réf. 9650 FTP 160 P63
Pivotante

140,94€

Réf. 9652 FTP 160 P63
Pivotante à frein

179,54€



Réf. 090654500
EDFZ800 Single

Nous consulter



Réf. 0096326700
EDOZ800 Single

Nous consulter



Caisses plastiques Big-Box

- Robuste, destiné à forte utilisation
- Gerbable, parois excentrées optimisant volume intérieur
- Facile à nettoyer

Réf. **234403100502**

4 pieds 535L
Ext : 1200 x 800 x 760
Int : 1110 x 710 x 610

302,00€

Réf. **234403300502**

3 semelles 535L
Ext : 1200 x 800 x 790
Int : 1110 x 710 x 610

375,00€

Réf. **234401100502**

4 pieds 620L
Ext : 1200 x 1000 x 760
Int : 1110 x 910 x 610

295,00€

Réf. **234401300502**

3 semelles 620L
Ext : 1200 x 1000 x 790
Int : 1110 x 910 x 610

329,00€

Réf. **234409820502**

Couvercles 535L
Ext : 1200 x 800 x 80

69,00€

Réf. **234410820502**

Couvercles 620L
Ext : 1200 x 1000 x 80

76,00€



Bacs gerbables norme Europe

- Compatible avec tout type de convoyeurs
- Volume de stockage optimisé
- Gerbage renforcé jusqu'à 1000kg
- Inter-gerbage de tous les modèles offrant une logistique efficace

Réf. **9250001522**

Poignées ouvertes
Ext : 600 x 400 x 320
Int : 556 x 356 x 306

29,00€

Réf. **9226001522**

Poignées ouvertes
Ext : 600 x 400 x 410
Int : 556 x 356 x 395

41,00€

Réf. **9239006522**

Poignées ouvertes
Ext : 800 x 600 x 235
Int : 755 x 555 x 205

43,00€

Réf. **9244V00522**

Poignées ouvertes
Ext : 800 x 600 x 319
Int : 755 x 555 x 295

52,00€

Réf. **9313V05522**

Poignées ouvertes
Ext : 800 x 600 x 412
Int : 755 x 555 x 382

58,00€

Réf. **9234000522**

Poignées fermées
Ext : 400 x 300 x 320
Int : 355 x 255 x 300

21,00€

Réf. **238712005502**

Poignées fermées
Ext : 600 x 400 x 320
Int : 556 x 356 x 306

32,00€

Réf. **236488760502**

Poignées fermées
Ext : 800 x 400 x 200
Int : 760 x 360 x 186

34,00€



Bac à becs

- Stockage de petites pièces, volume de 0,2 à 33 litres
- Large ouverture frontale
- Séparateurs, étiquettes, porte abattante
- Accroche arrière facile pour rail

...623 : bleu

...215 : rouge

Réf. **239076000**

Volume 0,2 L
96 x 105 x 45

3,75€

Réf. **239075000**

Volume 1 L
170 x 105 x 75

3,80€

Réf. **239074000**

Volume 4 L
250 x 148 x 130

5,15€

Réf. **239067000**

Volume 8 L
300 x 230 x 150

8,80€

Réf. **239073000**

Volume 8 L
350 x 206 x 150

11,90€

Réf. **239063000**

Volume 11 L
350 x 206 x 200

12,50€

Réf. **239068000**

Volume 11 L
400 x 230 x 150

11,95€

Réf. **239069000**

Volume 14 L
500 x 230 x 150

13,50€

Réf. **239071000**

Volume 25 L
500 x 310 x 200

17,50€

Réf. **239072000**

Volume 33 L
500 x 310 x 250

21,50€

Réf. **239070000**

Volume 17 L
600 x 230 x 150

14,95€



Diabes standards charge 200kg

- En tube et tôle d'acier soudé
- 1200 (h) x 550 mm (l)
- Pelle : 480x140
- Revêtement epoxy bleu ral 5012

Réf. **5612**

Roues pleines ø200

99,00€

Réf. **5712**

Roues gonflables ø260

105,00€



Rayonnage

- Rayonnage léger en kit Jusqu'à 150kg/niveau
- Rayonnage mi-lourd Jusqu'à 300kg/niveau

Nous consulter

CATALOGUE GEADIS
EDITION 2025

INDUSTRIE
& BÂTIMENT

SÉLECTION EPI





Gamme Cumin

Réf. **PBMA3**

CUMIN FusionGrip®
S3 HI CI SRC
Pointure 37/48

66.00€

Réf. **PHMA3**

HOT CUMIN FusionGrip®
S3 HI CI SRC
Pointure 37/48

72.00€



Gamme Addict

Réf. **ADBN3-ADBM3**

Addict Noir ou marron
S3 HI CI SRC
Pointure 39/47

104.00€

Réf. **ADHN3-ADHM3**

Top Addict Noir ou
marron S3 HI CI SRC
Pointure 39/47

112.00€



Gamme Pepper FusionGrip®

Réf. **PBN03**

PEPPER FusionGrip® S3L HI
CI FO LG SR
Pointure 39/48

67.00€

Réf. **PHN03**

HOT PEPPER FusionGrip®
S3L HI CI FO LG SR
Pointure 39/48

72.00€



Réf. **VONO3**

**Volca S3 HI
3 HRO WG SRC**

- Pointure 39/48
- FusionGrip®

77.00€



Réf. **GMNB3**

**Monster marron
S3 SRA**

- Pointure 39/48

62.00€



Réf. **RAMA3N**

**Botte Kama
S3 CI SRC**

- Pointure 39/48

63.00€



Réf. **MLPC**

**Millenium premium
LA PAIRE**

- S-M-L

57.00€



Réf. **SNBM3**

**Sniffer
S3 CI HI HRO SRC**

- Pointure 39/47

103.00€



Scrapper Tech - FusionGrip®

- S3L HI CI HRO FO LG SR
- Pointure 39/48

Réf. **STHM3**

Marron

117.00€

Réf. **STHN3**

Noir

117.00€

Gants
Réf. 1CRPG

 Gant anticoupeure
EUROCUT P500 HPPE
paume enduite PU

5,10€
Réf. 1CHLD00

 Gant manutention lourde
EUROCUT L440 Grip HPPE
Fluo latex

7,76€
Réf. 1NIDG

 Gant manutention
EUROLITE paume enduite
nitrile dos + picots

4,14€
Réf. 1LAFO

 Gant thermique
EUROWINTER fourré
acrylique enduit latex

5,90€

Réf. 6TIMCO0NSI
**Lunettes de protection
Tiger medium incolore**

- Ajustement précis
- Réglage de l'angle des branches pour une adaptation optimale
- Confort au porter
- Branches Airflex bi-matières
- Développées pour une adaptation optimale à tous types de tête
- Légèreté (18g) pour un port continu et longue durée
- Pont nasal ajustable

9,14€

Réf. MO4430S
**Combinaison
jettable 5m20 combi
microporeux**

- Matériaux respirant
- Serrage poignet élastique avec passe-poussee élastique
- Serrage cheville élastique avec étrier élastique
- Fermeture à glissière avec rabat adhésif serrage taille élastique
- Mentonnière adhésive
- Films microporeux laminés (55 g/m2)

3,82€

Réf. 9QAND
**Chaussures soudeur
Qandlite S3 SRC HRO**

- Rabat de protection contre les projections incandescentes
- Renfort anti-torsion de la voûte plantaire
- Talon arrondi pour une conduite plus confortable et décroché pour stabilité

65,34€

Réf. 1WEL10
**Gants Eurowel 100 TIG fleur chèvre
- manchette croûte 15cm**

- Confort
- Souplesse
- Dextérité
- Serrage élastique au dos de la main pour un meilleur maintien
- Durée de vie prolongée
- Coutures para-aramide

8,40€

Réf. 9AGH010
**Chaussures Agate II S3
haute noir**

- Rapport qualité/prix
- Cuir pleine fleur
- Bande rétro réfléchissante multifacettes
- Semelle injectée PU2D
- Talon décroché et relevé

26,08€

Casque
Réf. 6CPS120

 Casquette anti-heurt coton
marine visière courte

12,60€
Réf. 6PHP400NSI

 Casque de sécurité
Phoenix wind ABS blanc

40,46€
Réf. 6MX3000NSI

 Coquille anti-bruit
adaptable sur casque
de sécurité - 30DB

15,26€

Anti-bruit
Réf. 30206

 Boîte de 150
bouchons corde avec
adaptateur snr

46,04€
Réf. 6MX7000NSI

 Casque anti bruit
MX7000

13,70€

Masque antipoussière
Réf. 6RESI20NSI

 Boîte de 10 masques
jetables FFP2 sans
dolomi

10,36€
Réf. 6RESI30NSI

 Boîte de 10 masques
jetables FFP3 sans dolomi

24,54€



Réf. 181168/80013

Chaussure Beat S3S basse

- Chaussure basse S3 HRO SRC
- Semelle EVA qui absorbe les chocs
- Embout aluminium 200 Joules
- Pointure : 35 à 48

112,00€



Réf. 181167/80013

Chaussure Beat S3S haute

- Chaussure basse S3 HRO SRC
- Semelle EVA qui absorbe les chocs
- Embout aluminium 200 Joules
- Pointure : 35 à 48

118,00€



Réf. 181120/C2815

Sport Diatex S7S Mid

- S7S FO CI SR
- Nubuck imperméable
- Thermo-isolante
- Pointure : 35 à 48

94,00€



Réf. 181157/C2541

Chaussure Shark Stable impact Mid

- S3S FO SR SC ESD
- En tissu hydrofuge
- Embout aluminium 200J
- Pointure : 35 à 48

88,00€



Réf. 181158/C2541

Chaussure Shark Stable impact Low

- S3S FO SR SC ESD
- En tissu hydrofuge
- Embout aluminium 200J
- Pointure : 35 à 48

85,00€



Réf. 179960/80013

Chaussure Smart Softbox Mid

- S3L FO SR ESD
- Bout en aluminium 200 J
- Semelle en PU amortissante Softox
- Pointure : 35 à 48

70,00€



Réf. 181140/80013

Chaussures Glove S3S Mid

- Embout Aluminium 200 J
- Semelle anti-perforation en caoutchouc nitrile
- Tige en nubuck silk déperlant
- Pointure : 35 à 48

117,00€



Réf. 181141/80013

Chaussures Glove S3S Low

- Embout Aluminium 200 J
- Semelle anti-perforation en caoutchouc nitrile
- Tige en nubuck silk déperlant
- Pointure : 35 à 48

111,00€



Réf. 182047/C4133

Chaussure Run Atom Evo Low

- S3S SC FO SR ESD
- Embout en acier 200 J
- Pointure : 35 à 49

81,00€



Réf. 181812/C4725

Gilet sans manche Oslo Hybrid

- Matelassé , léger et déperlant
- Rembourrage 100% Ouate 180 gr/m²
- Existe aussi en gris noir
- Tailles : S à 4XL

64,00€



Réf. 177655/C9513

Bermuda stone cargo light

- Denim léger cargo stone washed élastique
- Trois grandes poches latérales et porte-marteau
- Deux poches arrière fermées par velcro

35,00€



Réf. 178757/75135

Pantalon multipocket Performance

- 54% Nylon, 39% Polyester, 7% Élasthanne 230 gr/m²
- Triple poche cargo sur le côté
- longueur réglable grâce à un bouton-pression

77,00€



Réf. 177660/70166

Veste padded cross

- Veste rembourrée avec ouate thermique 3M
- 2 poches latérales et 1 poche avant zippée
- Capuche amovible
- Tailles : S à 4XL

94,00€



Réf. 179838/C8817

Pantalon Hybrid performance noir

- Multimatière élastique
- Emplacement pour genouillères
- Tissu extérieur : Ripstop 97 % polyester
- Tailles : S à 4XL

69,00€



Réf. 180799/80013

Veste padded Jacket evolution

- Veste rembourrée avec ouate thermique éco-certifiée
- Tissu extérieur: Nylon quadri-extensible, 50% Polyamide, 38% Polyamide recyclé, 12% Élasthanne
- Capuche amovible te réglable
- Taille : S à 4XL

139,00€



Réf. 170752/C6207

Jean stone plus

- 5 Poches en denim stretch stone wash
- 98% coton Denim
- 2% Elasthane
- Tailles : 38 à 48

44,00€



Réf. 160298/60052

Pantalon wayet cargo

- Gabardine stretch, 97% Coton, 3% Élasthanne, 250 gr/m²
- 4 poches latérales porte-objets, Triple couture
- Tailles : S à 3XL

75,00€



Réf. 177955/60062

Polo MC Atlar

- Polo piqué manches courtes
- 100% Coton organique 180gr/m²
- Existe aussi en 8 couleurs
- Taille : S à 3XL

16,50€



Réf. **PHD18NIB**

Gants PEHD Coupure D

- Support : polyester, polyéthylène haute densité et élasthanne, tricoté une pièce.
- Jauge : 18.
- Poignet : tricot élastique avec liseré.
- Enduction : micro-mousse de nitrile, paume enduite.
- Coloris : gris et orange
- Cdt : 10 paires
- Taille 6 à 11

7,45€



Réf. **HIMAW**

Casque de protection aéré blanc

- Casque de protection aéré.
- Coque externe en polypropylène.
- Coque interne en PPE
- Coiffe avec 4 points de fixation.
- Réglages du tour de tête - 53 à 63
- Serre-nuque à crémaillère.
- Mousses amovibles et lavables.
- 4 crochets de fixation pour accessoires (ABS).
- Fentes latérales et frontale pour accessoires.
- Taille unique.

59,00€



Réf. **AUU5000**

Gant nitrile, AQL 1,5 - bte de 100

- PROTECTION CHIMIQUE .
- TYPE B - KPT
- Gant nitrile.
- Boîte distributrice de 100 gants.
- Longueur : 295 mm. (*)
- Epaisseur : 0.16 mm. (*)
- Usage unique. AQL 1.5.
- Non poudré. Non stérile.
- Bord roulé. Ambidextre.
- Coloris noir. Taille S / M / L / XL

17,50€



Réf. **PHDSRED**

Gants nitrile mousse Coupure D

- Protection coupure (niveau D)
- Montage tricoté une pièce (sans couture).
- Support: mélange PEHD, élasthanne et autres fils synthétiques.
- Enduction: nitrile, finition mousse sur la paume.
- Renfort entre le pouce et l'index.
- Cdt : 10 paires
- Taille 8 à 11

6,40€



Réf. **PHSS00P**

Gants PEHD Coupure F

- Protection contre les chocs «P»
- Montage tricoté une pièce
- Support en fibres haute ténacité HDPE et autres fibres techniques.
- Enduction nitrile finition mousse sur la paume.
- Renfort cousu entre le pouce et l'index
- Dos du gant et des doigts renforcé
- Cdt : 5 paires
- Taille 8 à 11

13,90€



Réf. **DMT**

Demi-masque respiratoire

- Réutilisable.
- Peut adapter deux filtres latéraux.
- Montage de deux filtres (de même type) sur la pièce faciale par un système de fixation à baïonnette.
- Ajustement de l'équipement derrière le cou
- Maintien et ajustement sur le haut du crâne avec un harnais équipé de lanières élastiques réglables et de boucles.

9,00€



Réf. **SMITH**

Casquette anti-heurt snapback suède

- Casquette anti-heurt.
- Coque interne en ABS.
- Visière: cuir suédé, 7 cm.
- Ajustement par bouton pression (Tour de tête: 52-65 cm).
- Partie arrière en polypropylène (mesh).
- Partie avant en coton.
- Mousse de confort EVA.
- Coloris: marron et noir.
- Taille UNIQUE

12,75€



Réf. **VINTAM**

Veste softshell

- 94% polyester et 6% élasthanne
- Matière secondaire: 90% polyester et 10% élasthanne (résistant à l'usure)
- Capuche amovible par fermeture à glissière avec cordon de serrage.
- 3 poches extérieures.
- Fermeture à glissière, cousue à l'arrière.
- Poignets bord-côte.
- Lignes rétro-réfléchissantes.
- Taille S au 4 XL

46,50€

Core Logo t-shirt S/S

Réf. **103361 034**
Gris - Logo noir **20^{83€}**

Réf. **103361 001**
Bleu clair - Logo noir **20^{83€}**

Réf. **103361 CRH**
Marron - Logo marron **20^{83€}**

Réf. **103361 HHS**
Bleu clair - Logo blanc **20^{83€}**

Réf. **103361 412**
Bleu marine - Logo blanc **20^{83€}**

Wind Fighter Hooded Sweatshirt

Réf. **101759 412**
Bleu marine **91^{66€}**

Réf. **101759 001**
Noir **91^{66€}**

Réf. **101759 026**
Gris foncé **91^{66€}**

Odessa Cap

Réf. **100289 B80**
Marron foncé **16^{66€}**

Réf. **100289 GH6**
Vert **16^{66€}**

Réf. **100289 001**
Noir **16^{66€}**

Réf. **100289 211**
Marron **16^{66€}**

Réf. **100289 412**
Bleu marine **16^{66€}**

Signature logo Sweatshirt

Réf. **100074 001**
Black **58^{33€}**

Pantalone

Réf. **106889 BRN**
Relaxed fit canvas jogger
pant - Marron **74^{99€}**

Réf. **102807 491**
Jeans RF straight tapered
jeans **62^{49€}**

NB Elite lite meelcap BC

Réf. **MEELCAP BLC**
Blue/Coffee **109^{00€}**

Réf. **MEELCAP BGR**
Black/Grey **109^{00€}**



Réf. **102776 211**
Bib Overall

· 100% coton

129^{16€}

Réf. **F702923 MOS**
Detroit 6 S3 ZIP BOOT

· Chaussure de sécurité S3
Premium haute à lacets.

158^{33€}

Sleeve logo hooded sweatshirt

Réf. **K288 BRN**
Marron **58^{33€}**

Réf. **K288 BLK**
Black **58^{33€}**

Sweats midweight hooded zip sweat

Réf. **K122 026**
Gris foncé **58^{33€}**

Réf. **K122 472**
Noir **58^{33€}**

Réf. **K122 BLK**
Marron **58^{33€}**

Réf. **K122 HG7**
Gris clair **58^{33€}**



Chaussures GEAR

Réf. **SG8001141**

275,99€

Chaussure gear prime
GTX low
Semelle intermédiaire en ETPU haute performance
Double tige en TPU pour la stabilité, la durabilité et le soutien
Technologie GORE-TEX® Stretch
Languette ergonomique ajustée
Système d'ajustement BOA®

Réf. **SG8001241**

306,99€

Chaussure gear prime
GTX Mid
Semelle intermédiaire en ETPU haute performance avec un excellent amortissement
Double tige en TPU pour la stabilité, la durabilité et le soutien
Technologie extensible GORE-TEX®
Languette ergonomique bien ajustée
Système d'ajustement BOA®

Réf. **SG7300141**

142,90€

Chaussure Gear Griffin
Durable, légère et confortable
Résistante aux huiles et antidérapante
Déperlance et respirabilité
Doublure respirante 3D
Pointures : 36-48

Réf. **SG7300242**

165,90€

Chaussure Gear Falcon
Doublure respirante
Semelle résistante aux huiles et antidérapante
Norme : EN ISO 20345:2011 S3, SRC
Pointures : 36-48



Réf. **28450400005**

Logo HOODIE

- Sweat-shirt à capuche résistant avec une grande poche kangourou pour se réchauffer les mains. Très agréable et idéal pour apposer le logo de votre entreprise.

81,99€



Veste softshell

Réf. **12050400005**

76,99€

Tissu Softshell
coupe-vent.
Grandes zones pour la personnalisation à l'avant et à l'arrière.
Col haut.
Cordon élastique à l'ourlet inférieur.
Fermeture à crochet et boucle au niveau des poignets.

Réf. **12260404005**

149,99€

Tissu Softshell
coupe-vent et hydrofuge
Coudes renforcés en CORDURA®
Manches préformées
Réglage par cordon élastique à l'ourlet inférieur pour un ajustement serré et extensible
Capuche pour une protection supplémentaire

Réf. **12180400005**

219,99€

Tissu soft shell à la fois fin et imperméable.
Coutures entièrement étanches.
Manches facilitant les mouvements.
Capuche amovible.
Fermetures éclair étanches.



Réf. **92140400044**

Chaussette coton lot de 3 paires

- Bande d'aération et une structure en maille sont intégrés dans les zones où vos pieds transpirent le plus pour une ventilation supplémentaire et une meilleure évacuation de l'humidité.
- Nervure tricotée au niveau des orteils pour un ajustement parfait.
- Plante de pied conçue en tissu-éponge pour un confort supplémentaire.

12,99€



Chaussures

Réf. **SG6100542**

173,99€

Chaussure Reckon
Tige en microfibre avec renfort en TPU
Semelle intercalaire en PU à amorti élevé
Semelle anti-perforation non métallique et coque de protection fibre de verre
Pointures : 36-48

Réf. **SG6100643**

163,99€

Chaussure Oasis
Tige en microfibre avec renfort en TPU
Semelle intercalaire en PU à amorti élevé
Excellente adhérence
Pointures : 36-48



Réf. **69035804046**

Pantalon flexiwork trousers+

- Tissu extensible, coupe adaptée au corps et jambes préformées pour un ajustement parfait et une grande liberté de mouvement
- Système KneeGuard™ Pro certifié selon la norme EN 14404
- Poche cargo extensible avec compartiment zippé et porte-badge d'identification à l'intérieur de la poche de jambe
- Ceinture intégrée avec boucle durable

142,90€



Réf. 63410404046

Pantalon allroundwork stretch trousers

- Tissu extensible dans 4 directions
- Protection optimisée au niveau des genoux
- Poche pour mètre et poche cargo
- Jambes préformées

97,99€



Réf. 61430404046

Short AllroundWork Stretch Shorts

- Extensible dans les 2 et 4 directions
- Poches renforcées
- Porte-outil, attache pour couteau, porte-clé et attache pour badge d'identification.

77,99€



Réf. 28920400005

Sweat-shirt avec logo

- Coupe des épaules précise, cintrée avec des coutures plates pour un look impeccable
- Logo Snickers Workwear imprimé en 3D
- Idéal pour la personnalisation

49,99€



Réf. 11580404005

Veste allround winter jacket

- Résistant au vent et à l'eau
- Durabilité accrue
- Passepoil réfléchissant
- Poches chauffe-mains, porte-badge et poches intérieures

119,90€



Réf. 80411804005

Sweat à capuche en polaire

- Chaleur et flexibilité
- Poignets longs avec ouverture pour le pouce
- Poche de poitrine zippée
- Fermeture éclair pleine longueur sur le devant

80,90€



Réf. 11120404005

Veste d'hivers 37.5 imperméable

- Rembourrage et doublure à l'arrière
- Col haut coupe-vent doublé et poignets élastiques à l'intérieur avec ouvertures pour les pouces

214,90€



Réf. 94445800005

Ensemble sous-vêtements d'hivers

- Tissu tricoté à 2 couches.
- Tissu éponge à l'intérieur.
- Coutures plates.
- Manchettes avec côtes 1 x 1.

84,90€



Réf. 45125804004

Gilet allround work isolant 37,5

- Meilleure gestion de l'humidité
- Panneaux extensibles.
- Isolation améliorée pour plus de chaleur dans les environnements froids
- Hydrofuge

87,99€



Réf. 63755804046

Allroundwork pantalon extensible

- Tissu Softshell coupe-vent avec matière extensible dans 4 directions
- Tissu extensible dans 2 directions Sorona® sur l'arrière des cuisses et la partie supérieure

107,99€

CATALOGUE GEADIS
EDITION 2025

INDUSTRIE
& BÂTIMENT

SÉLECTION FIXATIONS

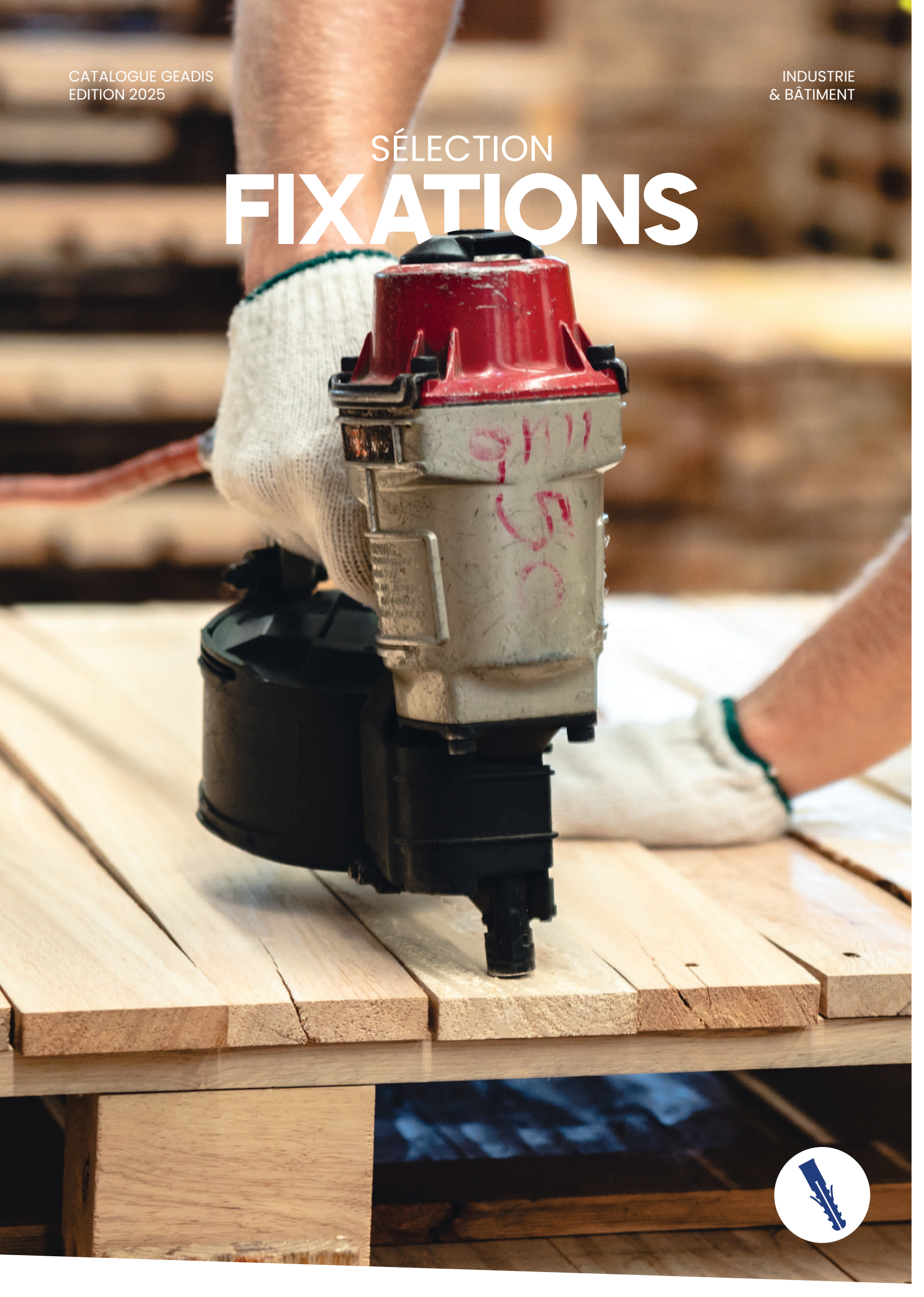



Réf. E-005-1XBAT
Riveteuse batterie compacte E-005

- Livrée en coffret avec 1 batterie 18V Li-Ion 2,0 Ah
- Pour rivets aveugles de 2,5 à 5,0 mm
- Led éclairant le rivetage
- Force de traction : 6000 N
- Poids : 1,33 Kg

193,00€



Réf. E-008-1XBAT
Sertisseuse batterie compacte E-008

- Livrée en coffret avec 1 batterie 18V - 2,0 Ah
- Pour écrous à sertir de M3 à M6
- Led éclairant le sertissage
- Force de traction : 6000 N
- Poids : 1,25 Kg

237,00€



Réf. E-007-1XBAT
Outil de pose cheville plaque de plâtre E-007

- La première pince à chevilles à expansion sur batterie
- de M4 à M8
- Longueur de cheville jusqu'à 40 mm
- Livré avec 1 batterie 18V 2,0Ah

197,00€



Réf. E1
Pince à rivets 2 mains

- Utilisation intensive
- Longueur : 350 mm
- Poids : 1,3 Kg
- Pour rivets aveugles de 3,0 à 5,0 mm

87,00€



Réf. N300
Pince à sertir N300

- Confort de pose optimal, même dans les endroits les plus exigus.
- Puissance permettant la pose répétitive d'écrous à sertir avec facilité et de précision.
- Sertissage des écrous de M4 à M10.

209,00€



Réf. N100
Pince à riveter 1 main

- Les poignées incurvées offre une excellente prise en main et facilite le sertissage.
- 4 Tirants et nez fournis : M3-M4-M5-M6

99,50€



Réf. CR100
Pince à riveter R100

- Les poignées incurvées offre une excellente prise en main et facilite le sertissage.
- Nez fournis : 2,4 - 3,0 - 4,0 - 4,8 mm

99,50€



Résines de scellement

Polyester

Coloris ton pierre
Scellement dans béton, maçonnerie pleine ou creuse avec 1 buse

Réf. F300
300ml

8,74€

Réf. F380
410ml

10,00€

Réf. C-PRO280-PRO

Spécial Canicule 280ml

Temps de prise ralenti par températures caniculaires, jusqu'à +45°C - Vinylester sans styrène

14,70€

Applications Sismiques C1 et C2



Réf. EASYPUSH300-C
Pistolet d'extrusion ergonomique Easypush

- X20 : Démultiplié pour extruder vite et sans effort
- Caréné pour une meilleure protection de la main
- Pour cartouches 160 ou 310ML
- **NOUVEAU : Existe aussi pour cartouches 400 ML**

63,00€



Réf. PO08140
Pistolet mousse TF 750ml

- Kg/carton : 1
- Qté/carton : 1
- Poids net : 0.4
- Longueur : 56
- Largeur : 61
- Hauteur : 3.9
- Kg/palette : 168

35,00€



Réf. PO08142
Nettoyant 500ml
pour pistolet

- Nettoyage du pistolet d'application de mousse PU et des surfaces affectées par la mousse PU non durcie.

8,90€



Réf. PO08138
Mousse de collage ISO 750ml

- Conçu pour le montage de panneaux d'isolation et pour le remplissage d'écart et cavités.
- Conseillée pour l'adhésion de matériaux d'isolation sur du bois, du béton, des métaux etc.
- Application avec expansion réduite.
- Montage et isolation d'encadrements de fenêtres et de portes.

13,35€



Réf. PO08136
Mousse polyuréthane TF 750ml

- Montage et isolation d'encadrements de fenêtres et de portes
- Remplir et étancher joints, écarts et cavités
- Remplissage des trous des murs
- Isolation de courants électriques et conduits d'eau

8,90€



Réf. 23757290
Colle alsa-all HT
290ml

- Puissant, polyvalent et écologique
- Pour tous les travaux impliquant étanchéité & collage concernant un large éventail de matériaux comprenant les métaux, en tôle d'acier (galvanisé, chromé et peint), non traitée ou anodisée en aluminium, laiton, cuivre, verre, fibre de verre, bois, béton et nombreux plastiques rigides.

9,90€



Réf. PO08144
Mousse polyuréthane
flexible 750ml

- Kg/carton : 12
- Volume : 750 ml
- Qté/carton : 12
- Poids net : 1.00 kg

18,50€



Réf. PO08146
Alsamousse BBP

- Conçue pour adhérer rapidement aux différents matériaux de construction, spécialement pour la fixation d'éléments en béton, brique et pierre et pierre naturelle.

18,50€



Réf. PO08137
Mousse polyuréthane
coupe-feu 750ml

- Toutes applications où des propriétés ignifuges sont nécessaires telles que :
- Installation de cadre de portes et fenêtres
- Remplissage et obturation de brèche
- Isolation thermique de la construction de toit
- Colmatage de passage de tuyaux et de câbles
- Insonorisation et étanchéité des cloisons
- Collage de matériaux d'isolation
- Multi usages, adhésion et fixation

19,20€



Réf. KIT00002

Compresseur + cloueur

- Cloueur : L 256 - l 58 - H 249 / Poids : 1.30 kg / Pression d'utilisation : 5-8 bars / Consommation : 1,22 l/coup / Tir coup : coup ou rafale / Système anticoup à vide / Réglage de profondeur / Poignée protectrice
- Compresseur : Puissance 0,33 hp / Cuve 4 l / Alimentation 230V - 50Hz / Ampérage 1,2 Amp / Débit 41 l/min / Pression max 10 bars / Réenclenchement 8 bars / Vitesse de rotation 2840 tr/min / Manomètre 0 - 12 bars / Sans huile / Niveau sonore 74 dB / Dimensions 40 / 33 / 36 cm / Poids 11 Kg / Nombre de raccords : 1

459,00€

Réf. 101F44ACB

Cloueur bois

- Tir coup / coup ou rafale
- Dimensions L / l / h 275 / 130 / 322 mm
- Poids 2.40 Kg
- Capacité du chargeur 300
- Longueurs des projectiles 50 - 65 mm
- Diamètre des projectiles 3.7 mm
- Pression d'utilisation 5-8 bars

790,00€

Réf. CN565S2

Cloueur 65mm

- Réglage d'enfoncement des pointes avec palpeur caoutchouc
- Coup par coup ou à la volée
- Applications: ossature bois, abris de jardins, bardage, liteaux, parquet, volige, terrasses
- Pour pointes en rouleaux 16° de 35 à 65 mm

595,00€

Pointes en rouleau

Réf. 16F23452

 2,3x40
 Prix/1000 : 10800€

13,15€

Réf. 16F23552

 2,3x55
 Prix/1000 : 9000€

14,62€

Réf. 16F25602

 2,5x60
 Prix/1000 : 9000€

17,06€

Réf. 16F25682

 2,5x70
 Prix/1000 : 7200€

17,65€

Réf. 16F31882

 3,1x90
 Prix/1000 : 4500€

32,62€

Réf. 12PN3450

Cloueur d'ancrage

- Cloueur Alsafix sans fil à gaz et sur batterie
- Dim. Projectiles : 40 à 50 mm
- Type de projectiles : ACRAGE 34°
- Pression d'utilisation : 5-8 bar
- Consommation l/coup : 3,30

590,00€

675,00€

Réf. 12C3890

Cloueur à rouleau 90mm

- Fixation de caisses, palettes, pour tous travaux de construction. Bâtiment, parquet, charpente...
- Capacité magasin : 300 pointes
- Consommation l/coup : 4.33 l/coup
- Dim. Projectiles : 45 à 90 mm
- Taille du raccord : 1/4»
- Poids net (kg) : 3,265
- Diam. du filetage : 1/4»
- Pression d'utilisation : 5-8 bars
- Type de raccord : GR
- Longueur CH : 14
- Longueur L : 38
- Diam. du taraudage : 1/4»

VBA TF ANTI-FENDAGE

- Réf. **B903004**
PF ZB 4,0x40 - 1000pcs **19,36€**
- Réf. **B903005**
PF ZB 4,0x50 - 500pcs **11,44€**
- Réf. **B903006**
PF ZB 4,0x60 - 200pcs **5,98€**
- Réf. **B903017**
PF ZB 5,0x70 - 200pcs **10,38€**
- Réf. **B903018**
PF ZB 5,0x80 - 200pcs **12,45€**
- Réf. **B903024**
PF ZB 6,0x100 - 100pcs **11,70€**
- Réf. **B903025**
PF ZB 6,0x120 - 100pcs **14,56€**
- Réf. **B903027**
PF ZB 6,0x140 - 100pcs **18,02€**
- Réf. **B903029**
PF ZB 6,0x160 - 100pcs **23,21€**

Vis charpente tête fraisée - Bte 50

- Réf. **944715**
Ø8x80 **7,94€**
- Réf. **944716**
Ø8x100 **9,78€**
- Réf. **944717**
Ø8x120 **11,47€**
- Réf. **944718**
Ø8x140 **14,25€**
- Réf. **944719**
Ø8x160 **17,33€**
- Réf. **944720**
Ø8x180 **21,19€**
- Réf. **944721**
Ø8x200 **23,32€**
- Réf. **944722**
Ø8x220 **27,06€**
- Réf. **944723**
Ø8x240 **31,09€**
- Réf. **944724**
Ø8x260 **33,95€**
- Réf. **944725**
Ø8x280 **38,14€**
- Réf. **944726**
Ø8x300 **42,16€**

Vis de charpente tête large

- Boîte de 100**
- Réf. **945717**
VBA TL TX30 PF ZB 6,0x80 **10,16€**
- Réf. **945719**
VBA TL TX30 PF ZB 6,0x100 **13,35€**
- Réf. **945721**
VBA TL TX30 PF ZB 6,0x120 **16,04€**
- Réf. **945723**
VBA TL TX30 PF ZB 6,0x140 **20,33€**
- Réf. **945725**
VBA TL TX30 PF ZB 6,0x160 **25,67€**
- Boîte de 50**
- Réf. **944588**
VBA TL TX40 PF ZB 8,0x100 **9,55€**
- Réf. **944589**
VBA TL TX40 PF ZB 8,0x120 **11,34€**
- Réf. **944590**
VBA TL TX40 PF ZB 8,0x120 **13,49€**
- Réf. **944591**
VBA TL TX40 PF ZB 8,0x140 **16,59€**
- Réf. **944592**
VBA TL TX40 PF ZB 8,0x160 **18,62€**
- Réf. **944593**
VBA TL TX40 PF ZB 8,0x180 **23,22€**
- Réf. **944594**
VBA TL TX40 PF ZB 8,0x200 **24,53€**
- Réf. **944595**
VBA TL TX40 PF ZB 8,0x220 **28,70€**
- Réf. **944596**
VBA TL TX40 PF ZB 8,0x240 **34,36€**
- Réf. **944597**
VBA TL TX40 PF ZB 8,0x260 **37,31€**
- Réf. **944598**
VBA TL TX40 PF ZB 8,0x280 **41,22€**
- Réf. **944599**
VBA TL TX40 PF ZB 8,0x300 **46,17€**

**Réf. 904681
Pied de poteau pedix 140 + 50**

- 140 + 50mm
- 2,60069kg

29,83€

Vis terrasse inox - bte de 200

- Réf. **905520**
TX25 inox A2 4,5x50 Tx20 **23,58€**
- Réf. **905521**
TX25 inox A2 4,5x60 Tx20 **25,30€**
- Réf. **905525**
TX25 inox A2 45,0x70 Tx21 **33,62€**

Vis hapatec inox - bte de 200

- Réf. **111813**
TX25 inox durci 4,5x50 **20,20€**
- Réf. **111814**
TX25 inox durci 4,5x60 **21,69€**
- Réf. **111819**
TX25 inox durci 5,0x70 **27,50€**

Vis à bois inox durci - bte de 200

- Réf. **904483**
TF 5x60 inox durci TX25 **37,62€**
- Réf. **904484**
TF 5x70 inox durci TX25 **43,08€**

**Réf. 904749
Pied de poteau 135 + 65**

- 135 + 65mm
- 0,999kg

16,50€



Goujon Fix Z Xtrem

- Cheville haute qualité pour les applications critiques de sécurité !
- Agrément ETE option 1, convient sur le béton fissuré et non fissuré ;
- Large gamme pouvant être utilisée dans toutes les zones sismiques C1 & C2.
- Bague d'expansion conçue pour de hautes valeurs de tenue

Réf. 057763
8/65/5 - bte de 100 **52,88€**

Réf. 057764
8/75/15 - bte de 100 **58,10€**

Réf. 057768
10/85/25 - bte de 50 **39,65€**

Réf. 057769
10/90/30 - bte de 50 **44,28€**

Réf. 057770
10/100/40 - bte de 25 **24,32€**

Réf. 057771
10/120/60 - bte de 25 **25,83€**

Réf. 057772
10/140/80 - bte de 25 **29,05€**

Réf. 057775
12/105/30 - bte de 25 **33,28€**

Réf. 057776
12/115/40 - bte de 25 **36,75€**

Réf. 057777
12/135/60 - bte de 25 **40,45€**



Viper agrément sysmique

- Résine polyvalente, couvrant de nombreuses applications dans différents matériaux.
- Agrément ETE pour maçonnerie de M8 et M12
- Agrément ETE pour les tiges filetées M8 à M24 dans le béton non fissuré
- Agrément ETE pour scellement de fer à béton de 8 à 20 mm
- Séchage entre -5 °C et +40 °C
- Date limite d'utilisation : 18 mois
- Agrément feu

Réf. 060187
410ml **19,63€**

Réf. 060189
280ml **24,29€**

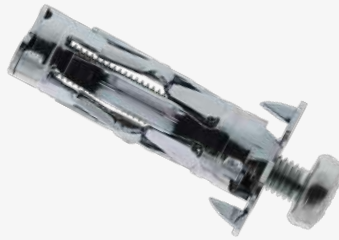

Cheville Stellix

- La fixation pour plaques de plâtre plus simple que jamais !
- Installation à la pince, au tournevis ou à la visseuse.
- Impossible de se tromper, 1 longueur **unique** qui s'adapte à toutes les épaisseurs de plaques de plâtre.
- Idéale pour les charges Moyennes à Lourdes sur plaque de plâtre.

Réf. 061143
M4x35 - bte de 100 **36,11€**

Réf. 061144
M5x35 - bte de 100 **42,66€**

Réf. 061145
M6x35 - bte de 100 **47,29€**

Réf. 061143
M4x35 - bidon de 150 **54,17€**

Réf. 061144
M5x35 - bidon de 150 **63,99€**

Réf. 061145
M6x35 - bidon de 150 **70,95€**



Cheville Trineo

- Cheville bi-matière innovante avec ETA béton et maçonnerie

Réf. 566476
M6 x 55/10 - bte de 50 **107,87€**

Réf. 566477
M8 x 58/10 - bte de 50 **134,59€**



Douille femelle tapcon

- Vis béton haute performance avec ETE et résistante au feu

Réf. 058788
M6 - bte de 100 **71,18€**

Réf. 058785
M8/M10 - bte de 100 **72,85€**



Vis à béton Tapcon TH

- Gamme complète avec ETE Option 1 pouvant être utilisée en béton fissuré et non-fissuré
- Agrément feu
- Filetage grande longueur permettant une des plus hautes performances du marché
- Nouveau filetage breveté pour une mise en œuvre simplifiée
- Cheville ajustable sans perte de performance

Réf. 058726
5x40/5 - bte de 100 **32,42€**

Réf. 058727
5x50/15 - bte de 100 **35,61€**

Réf. 058729
6x40/50 - bte de 100 **42,57€**

Réf. 058730
6x50/15 - bte de 100 **47,30€**

Réf. 058731
6x80/25 - bte de 100 **52,05€**



Pack pulsa

- Nouveau cloueur autonome multi-matériaux spécial électriciens ou compact spécial plaquistes, pour applications rails métalliques
- Nouveau design plus compact : 10 % plus léger pour réduire la fatigue pour les applications au plafond et en série.
- Travaillez plus, chargez moins : jusqu'à 10 000 tirs par charge de batterie
- Ergonomique et maniable : confortable et polyvalent même dans les espaces les plus étroits

Réf. 019483
Pack pulsa p27e + 500 clous c6/20 **1114,04€**

Réf. 019323
Pack pulsa p40p + 500 clous c6/20 **1064,79€**



Attache flexible pour conduits

- Installation par enfouissement du conduit
- Le système de serrage progressif permet de supporter plusieurs tailles de conduits pour une seule attache
- Capacité de 16 à 32 mm

Réf. 800025
15 à 20mm

0,19€

Réf. 800026
20 à 25mm

0,22€

Réf. 800027
25 à 32mm

0,27€



Écrou rail rapide QCN

- Installation rapide de tiges filetées sur rail
- Fonctionne avec des filetages légèrement endommagés
- Capacité de 32 à 55 kgs suivant le diamètre

Réf. S93000
M6 - 4QCN

1,29€

Réf. S93001
M8 - 5QCN

1,29€

Réf. S93002
M10 - 6QCN

1,29€

Réf. S93003
M12 - 7QCN

1,29€



Réf. 360422 Embase pyramid 314x314

- Dimensions : 314x314 mm
- Base en mousse pour ne pas abimer l'étanchéité du toit
- Accepte le profil standard 41x41

37,80€



123,20€

Réf. 196095 Kit bobine charge légère 150m cable acier 1mm + 100 verrous

- Capacité de charge : 10 kgs
- Pratique avec sa boîte distributrice



27,60€

Réf. 196770 Verrou SLK2R10

- Verrou pour câble de 1,5 à 2 mm
- Le système Pousser/Tirer permet un réglage facile et sans outil
- Capacité : 50 kgs



Collier macrofix iso M8/M10

- Double embase M8 ou M10
- Vis et isolant imperdables
- Existe de 11 à 280mm

Réf. **586003**
19-25mm - 1/2"

0,89€

Réf. **586004**
25-31mm - 3/4"

0,92€

Réf. **586005**
31-37mm - 1"

1,01€

Réf. **586006**
37-44mm - 1" 1/4

1,11€

Réf. **586007**
44-50mm - 1" 1/2

1,21€

Réf. **586008**
50-68mm

1,24€

Réf. **586009**
58-68mm - 2"

1,38€

Réf. **586010**
68-78mm - 2" 1/2

1,69€

Réf. **586011**
78-88mm

2,11€

Réf. **586012**
88-98mm - 3"

2,24€



Collier de serrage auto-coupant

- Verrouillez et tournez le collier pour le couper : aucun outil de coupe requis
- Différentes couleurs, dont une version noire résistante aux UV

Réf. **601018**
Noir 203mm

6,70€

Réf. **601019**
Naturel 203mm

6,70€

Réf. **601000**
Noir 279mm

8,20€

Réf. **601001**
Naturel 279mm

8,20€

Réf. **601009**
Noir 356mm

9,80€

Réf. **601010**
Naturel 356mm

9,80€



Pince d'ancrage TKN

- Percée mais non taraudée
- Norme FM pour l'installation de réseaux d'incendie

Réf. **386810**
Trou 9mm pour tige M8
Épaisseur maxi de la panne : 18mm

4,48€

Réf. **386820**
Trou 11mm pour tige M10
Épaisseur maxi de la panne : 20mm

4,72€



Boulonnerie de rail

- Double écrou electrozingué
- Pour rail gamme 41

Réf. **590080**
M8x40mm

1,94€

Réf. **590221**
M8x50mm

2,01€

Réf. **590090**
M10x40mm

2,26€

Réf. **590224**
M10x50mm

2,35€



Équerre 90°

Réf. **387600**
Équerre 90° 2 trous
ZWA200
Finition galvanisé à chaud
50x50mm

2,99€

Réf. **387650**
Équerre 90° 4 trous
ZWA205
Finition galvanisé à chaud
102x102mm

6,33€

CATALOGUE GEADIS
EDITION 2025

INDUSTRIE
& BÂTIMENT

SÉLECTION
**OUTILLAGE
PNEUMATIQUE**





Réf. UT8758B

Meuleuse tronçonneuse M14 capacité 125mm

- Tête inclinée à 100°
- Carter pivotant sur 110°
- Vis centrale de sécurité
- Protection anti-blocage de meule

249,00€



Réf. UT8715

Mini meuleuse à renvoi d'angle pince 6mm industrie

- Échappement arrière
- Régulateur et point de graissage du renvoi d'angle incorporés

231,00€



Réf. CD8133

Clé à chocs revolver 1/2" ultra courte

- Couple de décollement: 1050N.m
- Inversion une main grâce à ses 2 boutons poussoirs
- Régulateur de couple 3 positions dans les 2 sens
- Longueur 95mm

189,00€



Réf. H0082M

Coffret 11 douilles chocs 1/2 courtes intensives

- Coffret de 11 douilles choc haute qualité
- de 12mm à 24mm

58,00€



Réf. UT8720BK

Coffret meuleuse droites pinces 3 et 6mm + 10 meules

- Meuleuse UT8720B avec sa pince 6mm, ses clés de service, une pince de 3 mm et 10 meules sur tige.

84,00€



Réf. UT8821

Perceuse revolver 10mm mandrin auto-serrant composite

- Gâchette progressive
- Mandrin Jacobs
- Poignée confort avec gaine anti-vibratile
- Vitesse de rotation 2600 tr/min

95,00€



Réf. UT8702SR

Ponçeuse orbitale deport 5mm aspirante palettes kevlar

- Palettes en KEVLAR inusables
- Raccord d'admission d'air multidirectionnel
- Repose poignet basculant
- Raccord de sortie des poussières rotatif pour une plus grande souplesse
- Centre de gravité abaissé diminuant le niveau de vibration
- Plateau velcro universel multi-trous permettant d'utiliser n'importe quel abrasif rond.

229,00€



Réf. UT8172

Clé à chocs revolver 1/2" composite twin hammer

- Couple de décollement de 1875 Nm pour seulement 1,95kg.
- Système de frappe double marteau «Twin Hammer +»
- Palettes en composite téflonné, pour une longévité supérieure.
- Inversion à une main et le régulateur de couple à 8 positions

229,00€



Réf. C-12831

Enrouleur air 15mètres 3/8"

- Flexible polymère anti torsion alliant légèreté, flexibilité & haute résistance
- Coupleur fileté femelle 3/8"
- Tuyau anti-UV résistant aux écarts de température
- Arrêt automatique intégré
- Rouleau de guidage automatique à l'enroulement
- Dispositif de freinage à l'enroulement
- Equipé d'un flexible de jonction + raccord rapide
- Support mural pivotant

157,00€



Réf. 27102MTL

Soufflette progressive

- Soufflette progressive à buse métallique
- Raccordement G1/4 femelle avec insert laiton : sécurité parfaite au montage
- Matière composite haute technologie robuste, anti-rayure, isolant & anti-dérapant
- Mécanisme de poignée protégé : conception étanche à toutes intrusions dans le mécanisme

14,90€



Réf. PUS54

Tuyau spiralé polyuréthane équipé de raccords mâles fixe et rotatif

- Filetage mâle BSPT : R 1/4
- Diamètre int./ext. : Ø5 x 8mm
- Diamètre des spires : Ø42mm
- Longueur max : 2m
- Longueur mini : 0,18m
- Pression max : 8 bar
- Température : -15°C à +70°C
- Matière polyuréthane
- Anti-rayures

25,90€



Enrouleur automatique de tuyau

- Support pivotant 180° inclus
- Manchette d'alimentation fournie
- Sortie : raccord rapide de sécurité anti-rayure ISI 06
- Alimentation d'outils pneumatiques portables, soufflage, nettoyage, travaux de proximité.
- Débit : 500 l/min

Réf. DRF0812IS

- Existe en 12m Ø 8x12

189,00€

Réf. DRF1015IS

- Existe en 15m Ø 10x14

249,00€



Réf. RE16 1011SIP

Kit connexion ISO B

- Raccord : G 1/4 F
- Embout : R 1/4 M

26,90€



Pistolet à peinture

Réf. CARS02

- Débit : 280 à 360 l/min sous 3 bar

129,00€

Réf. CARG04

- Débit : 280 à 360 l/min

179,00€



Gamme de réseaux air comprimé

- Concept 100% alu et 100% évolutif
- Gamme la plus complète et la plus compacte du marché :
- Ergonomie : nouveau design, bague bleue, marquage avec information
- produits directement sur le raccord
- Installation facile et rapide pour une mise sous pression immédiate,
- extension de réseau simplifiée: pas besoin d'outillage spécifique.
- Garantie d'un air propre grâce à la qualité de la surface lisse interne
- du tube aluminium : débit optimisé
- Étanchéité parfaite
- Compatibilité avec les huiles de compresseurs
- Résistance aux chocs



Réf. MALRP150

Malette de raccords instantanés polymère CONEX

- Assortiment de 150 raccords instantanés CONEX :
- 50 raccords droits mâles coniques
- 40 coudes 90° mâles coniques orientables
- 10 coudes mâles cylindriques
- 30 unions égales
- 20 tés égaux

169,90€



Ensemble FRL

Réf. KTBSM0

- Buse : Ø4mm
- 600l/min

75,00€

Réf. KTBSM1

- Buse : Ø5
- 600l/min

79,00€

Réf. KTBSM2

- Buse : Ø6
- 700l/min

119,00€

Réf. KTBSM3

- Buse : Ø7
- 800l/min

139,00€



Réf. RC2780

**Clé à chocs 1/2" double frappe
1.350Nm corps bimatière**

- Carré d'entraînement inch : 1/2
- Couple Max.Nm : 1350
- Consommation d'air l/m : 153
- Capacité de serrage mm : 16
- Diamètre tuyau min mm : 8
- Entrée d'air BSP : 1/4
- Capacité de son DBA : 85/93,7

219,00€



Réf. RC2780T

**Clé à chocs 1/2" - Contrôle coupe
90-130Nm**

- Carré d'entraînement inch : 1/2
- Couple Max.Nm : 90 - 130
- Consommation d'air l/m : 153
- Capacité de serrage mm : 16
- Diamètre tuyau min mm : 8
- Entrée d'air BSP : 1/4
- Vitesse de rotation rpm : 6.500

279,00€



Réf. RCS30BC

**Coffret meuleuse droite 3-6mm
370W - 22.000 tr/min**

- Puissance KW : 0,37
- Pince mm : 6
- Entrée d'air BSP : 1/4"
- Diamètre tuyau min mm : 6
- Vitesse de rotation rpm : 22000
- Consommation d'air l/m : 200

82,00€

SAM'URAI
UNITÉ DE RANGEMENT AUTOMATISÉE INTELLIGENTE

**ENTREZ
DANS
L'ATELIER
4.0**

**Distribution sécurisée
stockage automatisé**

- DISPONIBLE 24H/24 - 7J/7**
- ÉCONOMIE : RÉDUISEZ VOTRE CONSOMMATION DE 50%**
- PRÉVENTION DES RISQUES INDUSTRIELS**
- DIMINUTION DES ERREURS DE PICKING**
- GAIN DE TEMPS ET AUTONOMIE**
- 90% DE SURFACE OCCUPÉE EN MOINS**
- CONNEXION SANS FIL STOCKAGE DES DONNÉES SUR CLOUD SÉCURISÉ**
- PILOTAGE À DISTANCE DE VOTRE PARC MACHINE ET VOTRE STOCK**
- + DE PRODUCTIVITÉ LIMITEZ LES DÉPLACEMENTS AU MAGASIN**
- ACCÈS PAR BADGE SÉCURISÉ**
- SÉCURISATION DES PRODUITS**



Enrouleur d'air comprimé tuyau PU

Réf. RA8831 RODAC
D. 8x12mm - 20 mètres

219,00€

Réf. RA8830 RODAC
D. 8x12mm - 15 mètres

165,00€



Réf. RC9361S

**Ponceuse orbitale 1500mm nv
Course 5mm**

- Dimensions des disques mm : 150
- Course excentrique : 5
- Entrée d'air BSP : 1/4"
- Pression de service max. psi : 90 psi
- Vitesse de rotation rpm : 12,000
- Consommation d'air l/m : 57
- Disque : 6"
- Capacité de son DBA : 76
- Vibration M/S.2 : 1,5 M/S.2

169,00€



Hi-Vis

Enrouleur avec tuyau haute visibilité fluo

- Débits augmentés
- Guidage du tuyau
- Rétractation lente et régulée du tuyau.
- Orientation 180°
- Changement du flexible sans ouvrir l'enrouleur
- Tuyau de 8x12 Polyuréthane

Réf. CEJN-19-911-2028

- 10m

195,00€

Réf. CEJN-19-911-2128

- 17m

225,00€



eSafe™

Distributeur orientable multi-link

- Haute performance sans perte de débit
- Coupleur à décompression automatique série 310 *ISO 6150B* E-safe

Réf. CEJN-19902-9102

- 2 coupleurs intégrés

69,00€

Réf. CEJN-19902-9103

- 3 coupleurs intégrés

89,00€



Coupleurs hydrauliques

- CEJN propose également une gamme de coupleurs hydrauliques avec notamment des coupleurs multi-connexions. CEJN est aussi leader en coupleurs hydrauliques très haute pression (au-dessus de 700bars). Vous pouvez obtenir ces produits sur demande.

Nous consulter



Réf. CEJN-208-0100

Soufflette 208

- Clapet laiton, Utilisable avec air comprimé + liquides non explosifs Débit élevé, continu et réglable
- Ergonomiques et confortables
- Soufflettes en polyamide renforcé
- Disponible aussi en version de sécurité (OSHA, haute visibilité, silencieuse)
- Buses disponibles sur demande

12,90€



Réf. CEJN-19-911-2325

Enrouleur électrique 3G2.5-17m

- Prise française
- Coupe circuit thermique sur le coté
- Rétractation lente lors de l'enroulement du câble
- Toutes les versions sont IP44, IP65 sur demande.

295,00€



Réf. CEJN-19-958-9594

Kit soufflette standard

Spiralé 5x8 Pu 4m
(existe en haute visibilité sur demande)

29,90€



Réf. 462300
Twinair 23/100M

- Compresseur mobile Twinair 23/100M à courroie
- 23 m³/h
- Groupe bicylindre en V turbo ventilé Moteur 4 CV
- Monophasé 230 V
- Cuve 100 litres 11 bars
- 3 sorties raccords rapides : 1 directe et 2 filtrées/régulées sur épurateur détendeur

975,00€



Réf. 462100
Twinair 23/100M

- Compresseur mobile Twinair 20/100M à courroie
- 20 m³/h
- Groupe bicylindre en V turbo caréné
- Monophasé 230 V
- Cuve 100 litres 11 bars
- 3 sorties raccords rapides : 1 directe et 2 filtrées/régulées sur épurateur détendeur

880,00€



Réf. 461910
Silent 6CSH

- Compresseur portatif
- Compact
- 6 m³/h
- Silencieux 55 dB(A)
- Groupe monobloc bicylindre sans huile
- Moteur 0,75 CV
- Monophasé 230 Volts
- 6 litres 8 bars
- Tableau de bord avec deux sorties raccords rapides tréglées

173,00€



Réf. 461930
Silent 12/40

- Compresseur monobloc bicylindre, à pistons oscillants
- 12,1 m³/h
- Monophasé 230 Volts
- Puissance 1,5 CV - 1,1 kW
- Sur cuve verticale 40 litres
- 8 bar maxi.
- Faible niveaux sonore : 65 dB(A)

318,00€



Réf. 461960
Silent 24/80

- Compresseur monobloc bicylindre, à pistons oscillants, mobile :
- 24 m³/h
- Monophasé 230 Volts
- Puissance 2 x 1,5 CV (2 x 1,1 kW) sur cuve 80 litres
- 8 bar maxi
- Faible niveaux sonore : 69 dB-(A)
- Sans huile : entretien limité, air plus propre et démarrage plus facile l'hiver

490,00€



Réf. 461910
Tandem 42/270 M

- Compresseur fixe d'atelier monophasé gros débit avec double platines. Groupes bicylindres en V fonte, moteurs 4 CV/3 kW.
- Livré de série avec boîtier de démarrage temporisé : un ensemble moteur/groupe démarre en premier une fois qu'il est en régime « de croisière » (stabilisé), le deuxième ensemble démarre à son tour. Réservoir fixe 270 litres - 11 bar

2490,00€

CATALOGUE GADIS
EDITION 2025

INDUSTRIE
& BÂTIMENT

SÉLECTION CHIMIE





Galvaex 650ml

- A base de zinc pur et aluminium
- Super couvrant
- Protection longue durée

Réf. IS20 Brillant	11,55€
Réf. IS21 Mat	12,65€
Réf. IS22 Éclair - super brillant	10,95€



Cetexalt dégraissant industriel

- Hyper polyvalent
- Concentré
- Inhibiteur de corrosion
- Existe aussi en base végétale

Réf. IS02 1L	20,65€
Réf. IS05 5L	44,00€
Réf. IS30 30L	268,00€
Réf. IS04 210L	1420,00€



Aexabilles Gel Citron

- Salissures fortes
- Abrasif naturel
- Enrichi en aloe vera

Réf. SA664 1L	17,00€
Réf. SA618 3L	35,50€
Réf. SA663 4,5L	42,00€



Réf. IS60
Graiss'marine - Graisse verte universelle 650ml

- Protège et lubrifie toutes les surfaces mécaniques
- Insoluble
- Résiste aux vapeurs chaudes ou acides, à la poussière etc.
- Forte adhérence et pouvoir extrême pression très important.

13,50€



Coupaex - Huile de coupe 5L

- Tous métaux
- Anti-corrosion

Réf. HC575 Soluble - multifonction Métaux ferreux & non ferreux	96,00€
Réf. HC576 Entière, anti usure Extrême pression	93,00€
Réf. IS73 650ml	12,40€



Aexaone - Dégrissant multifonction

- Dégrippe, désoxyde, lubrifie, nettoie, protège, hydrofuge

Réf. IS40 650ml	7,99€
Réf. AO773 5L	70,91€



Solvaex Flash - Solvant dégraissant séchage rapide

- Huiles, graisses, colles...
- Sans solvants chlorés

Réf. IS16 650ml - aérosol	9,70€
Réf. SR568 5L - liquide	90,45€
Réf. SR569 20L - liquide	325,00€



Réf. IS62
Lubrif'silicone - Lubrifiant multi usage

- 7 en 1
- Moules, joints, glissières, serrures...
- Facilite le passage des fils électriques

Réf. IS62 650ml	13,00€
Réf. LU182 5L	114,80€



Réf. IS46
Lubrif'chaines - Huile filante adhésive - 650ml

- Pièces en mouvement
- Extrême pression
- Anti-usure

13,40€



Réf. 78072764207

Colle instantanée cyanoacrylate OB 725 20g - faible viscosité

- Temps de fixation rapide sur l'acier, l'aluminium et les thermoplastiques (2 à 10 s)
- Peut supporter des températures pouvant aller jusqu'à +80 °C
- Idéal pour une utilisation sur les plastiques et les caoutchoucs
- Buse anti-colmatage

9,14€



Réf. 78072764217

Colle instantanée cyanoacrylate OB 754 20g - gel

- Temps de fixation sur l'acier et l'aluminium de 10 à 50 s, de 20 à 90 s sur les thermoplastiques et de 10 à 60 s sur le bois
- Idéal pour le remplissage des interstices jusqu'à 0,25 mm
- Peut supporter des températures pouvant aller jusqu'à +80 °C
- Transparente, facile à utiliser, thixotrope

17,58€



Réf. 66623391215

Primaire OB pour plastiques 30ml - pinceau

- Composition : n-heptane
- Couleur : Incolore
- Séchage : Evaporation
- Poids spécifique à 25°C : 0,69
- Viscosité (+25°C - mPa·s) : 1,50
- Le primaire est un produit solvanté de type Ethanol.

19,26€



Réf. 78072774664

Freinage de filetage et étanchéité OB Power Lock 113 50ml - Pourpre - Faible résistance

- Idéal pour combler les espaces jusqu'à 0,20 mm
- Frein-filet amovible
- Résiste à des températures de -55°C à +150°C

15,77€



Réf. 78072764220

Freinage de filetage et étanchéité OB Power Lock 116 50ml - Bleu - Résistance moyenne

- Idéal pour le remplissage de manques jusqu'à 0,25 mm
- Résiste entre -55 °C et +200 °C et jusqu'à +250 °C pour de courtes périodes

19,49€



Réf. 78072764222

Freinage de filetage et étanchéité OB Power Retainer 160 50ml - Vert - Résistance élevée

- Idéal pour le remplissage des interstices jusqu'à 0,15 mm
- Résiste entre -55 °C et +150 °C

14,98€



Réf. 78072774655

Freinage de filetage et étanchéité OB Power Lock 128 50ml - Rouge - Forte résistance

- Idéal pour le remplissage de manques jusqu'à 0.15mm
- Résiste entre -55°C et +150°C

23,56€



Réf. 78072764218

Etanchéité des filetages OB Pipe Seal 070 50ml - Jaune - Résistance moyenne

- Idéal pour le remplissage de manques jusqu'à 0.3mm
- Résiste entre -55°C et +150°C

16,58€



Réf. 78072764227

OneBond 8760 - 50ml Epoxy bi-composant 2:1 - Gap filler résistant UV

- Temps de fixation : 2-3 minutes
- Peut être poncé, percé et peint après 4 heures

15,10€



Silicone menuiserie bâtiment

- Spécial pour pose de menuiserie et tous joints de dilatation, label SNJF pour pose menuiserie, excellente adhérence bois, pvc, alu, béton, haute élasticité

Réf. 334808

Gris alu

4,99€

Réf. 334680

Blanc

4,99€

Réf. 334693

Noir

4,99€

Réf. 334674

Translucide

4,99€



Mastic acrylique

- Utilisation intérieur/extérieur abrité
- DLU 24 mois peut se peindre après séchage
- Adhérence sur béton, bois, pvc+
- Label SNJF

Réf. 331394

Gris

2,99€

Réf. 331393

Blanc

2,99€



Réf. 329025-04

Mousse pistolable

- Mousse polyuréthane expansive, monocomposante, durcissant avec l'humidité de l'air. Utilisée pour le remplissage de cavités et en complément d'isolation pour les cloisons, panneaux isolants, combles, au pourtour des tuyauteries.

12,49€



Silicone sanitaire chambre froide

- Spécial chambre froide PV ianESCO.
- Résiste aux moisissures, sans odeur, non corrosif

Réf. 334672

Blanc

6,57€

Réf. 334673

Transparent

6,57€



Réf. 396590

Colle rapide hybride tack immédiat

- Tack immédiat effet ventouse important, prise rapide
- Adhérence sur la plupart des matériaux même humides, sans odeur, sans solvant
- Peut se peindre

11,56€



Réf. 378317

Colle rapide hybride polyvalente

- Collage tous supports même humides, peut se peindre, sans solvant, 0% isocyanates, ne coule pas
- Collage résistant aux chocs et aux vibrations

9,47€



Réf. 341330

Mousse PU retarde feu 2h

- Mousse polyuréthane expansive coupe-feu, idéale pour joints de construction coupe-feu de 5 à 40mm de large.
- Résiste au feu jusqu'à 4h
- Excellente stabilité dimensionnelle
- Possibilité de finition plâtre ou peinture acrylique
- 2 en 1 : utilisable en version pistolable ou manuelle

25,98€



Réf. 325717

Nettoyant mousse PU AZ290 500ml

- Conçu pour nettoyer, détacher et dégraisser les traces de mousse expansive fraîche.
- Efficace pour éliminer les résidus de mousse non durcie.
- Peut également être utilisé pour nettoyer les pistolets à mousse expansive et leurs adaptateurs, ainsi que pour enlever les restes de peinture fraîche, de cire, de graisses, d'huiles et de colle.

7,80€

CATALOGUE GEADIS
EDITION 2025

INDUSTRIE
& BÂTIMENT

SÉLECTION SOUDAGE





Réf. **Imet GBS242GH Autocut**
Scie à ruban IMET descente assistée

- Capacité maxi Ø 250mm
- Carré 210mm
- Coupe 45° droite
- Coupe 60° gauche

5990^{00€}



Réf. **Kemppi Minarc 150**
Minarc 150

- Poste onduleur MMA 140Amp
- Alimentation 220V Mono
- Fonctionne sur groupe électrogène
- Poids 4kg

695^{00€}



Réf. **Imet BS300 PLUS GH**
Scie à ruban IMET descente assistée

- Capacité maxi Ø 255mm
- Carré 240mm
- Coupe 45° droite
- Coupe 60° gauche

8650^{00€}



Réf. **Kemppi Minarc T223**
Minarc T223

- Machine 2 en 1
- Poste TIG monophasé AC/DC avec nettoyage électrolytique des soudures
- Courant TIG jusqu'à 220A
- Nouveau procédé MAX Weldclean avec la torche TIG

5500^{00€}
 refroidissement liquide

4200^{00€}
 gaz



Réf. **Imet BS300 PLUS SH**
Scie à ruban IMET semi automatique

- Capacité maxi Ø 255 mm
- Carré 230mm
- Coupe 45° droite - 60° gauche
- Palpeur profilé à découper
- Serrage hydraulique de l'état

11900^{00€}



Réf. **Kemppi X3 FASTMIG**
X3 FASTMIG

- Poste MIG/MAG synergique ou pulsé
- Interface digitale conviviale
- Synergique X3S 420A
- Pulsé X3P 450A

7800^{00€}
 synergique 420W

8990^{00€}
 pulsé 450W



Réf. 751120

Casque de soudage 3M™ Speedglas™ 100V

- Teinte sombre variable 8-12 (100-V)
- Fonction de délai de réglage du temps d'ouverture sombre-clair
- Trois niveaux de sensibilité
- Harnais avec cliquet lisse pour serrage précis
- Compatible avec la plupart des masques de soudage anti-poussières jetables 3MTM

189,00€



Réf. 631010

Cagoule de soudage complète 3M™ Speedglas™ G5-03 E, avec filtre de soudage G5-01/03NC et technologie de couleur naturelle

- Conception robuste et compacte
- Harnais de tête ajustable de façon ergonomique
- Fonctionnalité des modes GRIND et CUT, lors de l'utilisation des filtres à obscurcissement automatique G5-01/03

182,00€



Réf. 169215

Kit TL 3M™ Speedglas™ comprenant une lampe, un support de câble, un câble et une batterie - compatible G503

- Lampe de travail pour cagoule de soudage ultrarésistante
- Utilisée pour éclairer la pièce à usiner ou les environnements de travail sombres
- Pour une sécurité et un confort maximum

176,50€

Accessoire et consommable pour un meilleur confort et durabilité du masque



Réf. 169100

3M™ Cagoule pour la tête et gorge

- Convient une protection étendue pour les zones de la tête et du cou non couvertes par l'équipement de protection 3M™ Speedglas™ standard.

91,68€



Réf. BPK-HD

Sac à dos pour Cagoule de Soudage 3M™ Speedglas™

- Harnais dorsal ultrarésistant 3M™ Speedglas™
- Réglage polyvalent pour un ajustement confortable et stable
- Retardateur de flamme et durable
- Confortable et conçu pour être perçu comme équilibré lorsqu'il est transporté
- Conçu pour minimiser le contact avec le dos pour aider à la ventilation

164,33€



Réf. 834018

Housse de tuyau respiratoire 3M™

- Permet de prolonger la durée de service de votre tuyau respiratoire.

55,51€



Réf. 954410

Bonnet de soudage Speedglas™

- Le bonnet de soudage Speedglas™ est destiné à être utilisé lors des applications de soudage à porter sous le casque pour empêcher les débris indésirables d'entrer en contact avec la tête de l'utilisateur.

3,81€



Réf. 617830
G5-01VC COULEURS VARIABLES
**Casque de soudage 3M™
Speedglas™ G5-01 avec
moteur 3M™ Adflo**

- Teintes sombres variables 5, 8 à 14
- Technologie "Natural Color"
- Large visière de meulage 104 x 170 mm
- Flux d'air dirigeable
- Réglages confort
- Nombreux accessoires de configuration

1696^{00€}



Réf. 621120
**Cagoule de soudage 3M™
Speedglas™ G5-02**

- Spécial soudage TIG
- 1ère cellule incurvée au monde
- Champ de vision extra large
- Cellule 150 x 76 mm
- Couleurs Naturelles
- Cagoule étroite et légère
- 4 capteurs
- Teinte claire 2, 5

883^{00€}



Réf. 637730
**Cagoule de soudage 3M™
Speedglas™ G5-03 avec moteur
3M™ Adflo**

- Cagoule de soudage G5-03 Pro Air avec filtre de soudage G5-01/03VC
- Couleur variable
- Cette cagoule de soudage est conçue pour le soudeur qui a besoin :
 - d'air filtré (version AIR PRO)
 - d'une excellente vue
 - d'une protection contre les rayonnements du soudage à l'arc d'effectuer des tâches de meulage d'une cagoule confortable et bien équilibrée d'une compatibilité avec un casque de sécurité, selon la version
 - Option de la lumière : Éclairez votre espace de travail
 - Fonction "TAP" : appuyez sur le côté de la cagoule de soudage, avec ou sans gant, pour basculer facilement entre le mode meulage (ou coupe) et le mode soudage.

1552^{00€}



Réf. 631830
**Cagoule de soudage 3M™
Speedglas™ G5-03 Pro**

- Cagoule de soudage G5-03 Pro avec filtre de soudage G5-01/03VC (couleur variable)

545^{00€}

Cagoules de soudage Speedglas génération 5

Le bon équipement pour chaque tâche



Soudage et meulage intensifs

Soudage TIG

Soudage et meulage

G5-01 comparée à G5-03 Pro/Pro Air

Caractéristiques	G5-01	G5-03 Pro Air	G5-03 Pro
Large visière de meulage	✓		
Teinte 14	✓	✓	✓
Couleur Variable	✓	✓	✓
Couleur Naturelle	✓	✓	✓
Poids léger		✓	✓
Protection TH3	✓	✓	✓
Excellente couverture	✓	✓	✓
Serre-tête confort	✓	✓	✓
Contrôle de circulation de l'air	✓	✓	✓
Option lampe de travail	✓	✓	✓
Side windows		✓	✓
Fonction Tap (Passage mode meulage/coupage au mode soudage)	*	✓	✓
Teinte 2,5 (modèle TW)	*	✓	✓
Option casque de sécurité			✓



Réf. 054600

Détendeur à économiseur intégré (DEI)

- Évite d'endommager les électrovannes de votre poste à souder.
- Évite les "coups de bélier".
- Économie de gaz optimum pour le soudage par point.
- Adapté pour travailler avec des torches aspirantes.
- Débit : jusqu'à 30l/minute
- Pression entrée : 200 bars

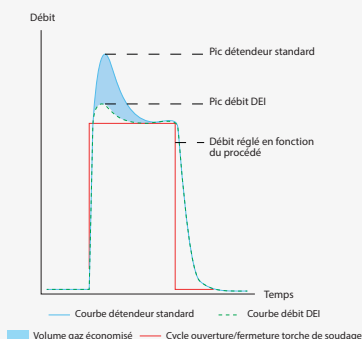

220^{00€}



Réf. 154600

Détendeur à économiseur intégré (DEI) réseau entrée 1/4

- Évite d'endommager les électrovannes de votre poste à souder.
- Évite les "coups de bélier".
- La quantité de gaz piégée dans les tuyaux est divisée par 4.
- Economie de gaz optimum pour le soudage par point.
- Adapté pour travailler avec des torches aspirantes.

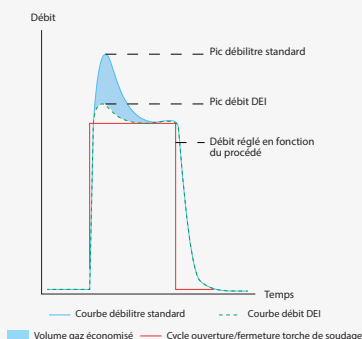

160^{00€}



Réf. 202400

Chalumeaux coupeurs haute pression HPI

- Laiton
- Alimentation : Gaz OXYGENE / ACETYLENE ou OXYGENE / PROPANE ou OXYGENE / PROPYLENE suivant la tête de coupe utilisée.
- Épaisseur coupe : De 0 à 360mm suivant tête de coupe

175^{00€}



Réf. 600902

Équipements pour poste autonomes portables SOM

- Contient :
- 2 détendeurs LB 21 (OX et AC)
- 2 x 5 m de tuyau avec clapets anti-retour DA, EN 730-1
- 1 chalumeau soudeur SOM (Clé porte becs et 7 becs de 40 à 400 l/h), avec lance rigide
- 1 paire de lunettes
- En option : Lances malléables

230^{00€}



Réf. 030200

Détendeur blinde 3S Oxygène

- Manomètres indépendants, étanches à la poussière
- Carcasse monobloc en laiton matricé
- Protection en polychloroprène alvéolé absorbant les chocs
- Vis de détente en ABS imperdable
- Norme EN 585/ISO 2503 suivant procès-verbal n° L.026.115

120^{00€}



Réf. 040200

Détendeur blinde 3S Argon / CO2

- Manomètres indépendants, étanches à la poussière
- Carcasse monobloc en laiton matricé
- Protection en polychloroprène alvéolé absorbant les chocs
- Vis de détente en ABS imperdable
- Norme EN 585/ISO 2503 suivant procès-verbal n° L.026.115

120^{00€}



Réf. 031200

Détendeur blinde 3S Acétylène

- Manomètres indépendants, étanches à la poussière
- Carcasse monobloc en laiton matricé
- Protection en polychloroprène alvéolé absorbant les chocs
- Vis de détente en ABS imperdable
- Norme EN 585/ISO 2503 suivant procès-verbal n° L.026.115

120^{00€}



Réf. CR96SR
Radikal Airkos

- Sous-visière de meulage - Vision Latérale - Teinte variable 5 à 13
- Face avant semi-automatique - 4 capteurs - True Colors
- Mode Auto-shade - Arrivée d'air latérale avec diffuseur
- Filtration PRSL - Etanchéité TH3 - 2 vitesses
- Affichage digital - Alarmes sonore - Sac premium inclus

850,00€



Réf. PLO553
Cagoule Kapio Mat S3

- Teinte Variable 9 à 13
- Restitution des couleurs
- Vision 92x41mm
- Réglage Sensibilité et Délai
- Garantie 2 ans

59,00€



Réf. PLI554
Kapio Gangster Grey S4

- Teinte Variable 9 à 13
- 4 capteurs
- Mode Meulage
- Réglages sensibilité et délai
- True Colors
- Garantie 2 ans

130,00€



Réf. PL28S13
Kapio Gangster Red S13

- Vision XL - Teinte Variable 9 à 13 - 4 capteurs - Mode Meulage
- Réglages sensibilité et délai
- True Colors
- Vision latérale - Affichage digital
- Garantie 3 ans

267,00€



Réf. AG05K12
K-12

- Teinte Variable 5 et 9 à 12
- 2 capteurs
- Réglage sensibilité
- True Colors
- Dimensions réduites
- Protection ignifugée incluse

154,00€

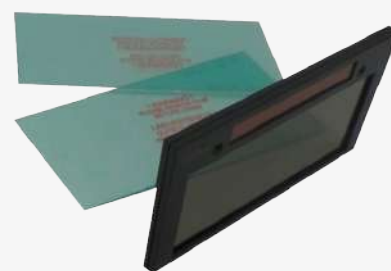

Réf. FIO0K11
Klear 105

- Cellule format standard adaptable 105x50mm
- Teinte 11
- 2 capteurs d'arc
- True Colors - Solaire
- 2 polycarbonates inclus

51,45€



Réf. CH0853
Toile de protection 850°C 2x2m

- Fibre de verre
- Double enduction PU
- Résistance 850°C
- Classement feu M0
- Norme CE 13501
- 2000x2000mm
- Bords finis avec ourlets

135,00€



Réf. RI0631
Écran mobile Flex 2000

- Largeur 2000mm
- Hauteur 2100mm
- 4 roulettes
- 2 freins
- Rideau Orange transparent teinte IN 6
- Suspension apr crochets inclus

270,00€



Réf. 029743

Plasma EasyCut 40

- Découpeur plasma 40 A
- Monophasé 230V
- Coupe facilement tous type de métal jusqu'à 15 mm d'épaisseur
- Nécessite le raccordement à une source d'air comprimé
- Livré avec torche et pince de masse

759.00€



Réf. 062054

Protig 161DC

- Courant de soudage en TIG DC de 10 à 160 A
- Courant de soudage en MMA de 10 à 160 A
- Alimentation monophasée 230 V
- Livré avec torche 4 m (coffret consommables inclus), porte-électrode et pince de masse 2 m

789.00€



Réf. 075337

Kronos 400T Duo

- MIG/MAG : peut être équipé d'un dévidoir séparé WF 35 ; Fil acier et acier inoxydable : Ø 0.6 à 1.2 mm ; Fil aluminium : Ø 0.8 à 1.2 mm ; Fil fourré (inversion de polarité) : Ø 0.9 à 1.6 mm - MMA DC / Pulsé : électrodes basiques et rutiles - TIG DC Lift / Pulsé - MMA DC / Pulsé : électrodes basiques et rutiles - TIG DC Lift / Pulsé.

2699.00€



Réf. 063945

Protig 201 AC/DC HF FV

- 6 Procédés : 3 AC / 3 DC
- Monophasé 230V
- Livré avec Torche SR26DB 4m + Porte électrode 2m + Masse
- Courant de soudage : de 10 à 200 A (TIG AC), 10 à 160 A (TIG DC), de 10 à 160 A (MMA)

1799.00€



Réf. 069879

Titanium 321

- 6 modes de soudage TIG
- Solution TIG WIZARD
- Réglages optimisés : 4 modes de pointages / 3 types d'amorçage / 3 gestions de gâchette / Paramétrage des formes d'ondes / Mode E-TIG
- Connectivité maximale

Nous contacter



Réf. 084384

Galaxy 400T Duo

- +40 synergies sur divers matériaux : Acier, AlMg, AlSi, CrNi, CuSi.
- IHM 3.5" intuitive et multilingue.
- Mise à jour complète de la machine et des synergies par clé USB.
- Mémorisation jusqu'à 200 programmes de soudage

Nous contacter



Réf. 065482

Multiweld 220M

- fil acier : Ø 0.6 à 1.0 mm
- fil acier inoxydable : Ø 0.8 à 1.0 mm
- fil aluminium : Ø 0.8 et 1.0 mm
- fil fourré (inversion de polarité) : Ø 0.9 à 1.2 mm

1089.00€



Réf. 031425

Progys 180A

- Poste Inverter de 10 à 180 A
- Alimentation monophasée 230 V - 16 A
- Electrodes de 1,6 à 4 mm
- Livré en coffret avec accessoires

299.00€



Réf. 031432

Progys 200A PF

- Electrodes de 1,6 à 5 mm
- Clavier tactile - affichage digital
- Fonctionne sur une simple prise 16A-230V
- Courant de soudage modulable de 10 à 200 A (en TIG DC et MMA)
- Alimentation monophasée 230 V - 16 A

439.00€



Gysflash

Réf. 029422

69,00€

- Gysflash 4.12
- Charge 12V de 1,2 à 90 Ah ou maintien jusqu'à 130 Ah
- Compatible allume cigare
- Il récupère les batteries profondément déchargées
- Recommandé pour la recharge des batteries moto, jet-ski, karting et véhicule léger

Réf. 029378

89,00€

- Gysflash 6.12
- Charge 12V de 1,2 à 125 Ah ou maintien jusqu'à 170 Ah
- Compatible allume cigare en option
- Compatible CAN BUS pour les motos équipées d'une prise 12V



Chargeur batium

Réf. 024496

119,00€

- Chargeur batium 7/12
- Charge automatique pour tout types de batteries au plomb 6/12V
- Inutile de déconnecter la batterie du véhicule pendant la charge
- Pour batteries motos, véhicules de collection, véhicules légers, fourgons et tracteurs de 15 à 130 Ah.

Réf. 024526

189,00€

- Chargeur batium 15/24
- Pour batteries motos, véhicules de collection, véhicules légers, fourgons, engins agricoles, engins TP, poids-lourd et bus de 35 à 225 Ah.
- Charge 50% plus rapide que pour un chargeur traditionnel.
- Charge complète et maintien du niveau de charge à 100%.
- Récupération des batteries fortement déchargées (dès 2 V).
- Protection de l'électronique embarquée.



Cagoule Ergotech

Réf. 068674

110,00€

- Écran XL
- Boutons de réglage extérieurs ergonomiques et faciles d'utilisation
- Grande sensibilité grâce à 4 capteurs
- Soudage TIG > 2A
- Filtre actif : teintes 5-9 / 9-13
- Plage 5-9 : spéciale faible intensité

Réf. 068681

115,00€

- APOLLO+
- Écran XL
- Grande sensibilité grâce à 4 capteurs
- Soudage TIG > 2A
- Réglages : sensibilité, délai, teintes ou meulage
- Teintes réglables 5-9 / 9-13
- Plage 5-9 : spéciale faible intensité

Réf. 068698

150,00€

- ALIEN+
- Écran XXL
- Grande sensibilité grâce à 4 capteurs
- Soudage TIG > 2A
- Réglage extérieur : teintes ou meulage • Réglage intérieur : sensibilité, délai
- Filtre actif : teintes 5-9 / 9-13
- Plage 5-9 : spéciale faible intensité



Torches

Réf. 063754

69,00€

- Torche 150A - 3M

Réf. 063778

109,00€

- Torche 250A - 4M

Réf. 063792

139,00€

- Torche 350A - 4M

Réf. 081147

189,00€

- Torche 500A - 4M



Réf. 075320

Super Pro Smart EV Charge

- Permet la sélection de l'ampérage idéal selon l'installation électrique et la batterie à charger : de 6 A à 32 A en monophasé comme en triphasé.
- Identifie le câble secteur connecté et limite le choix d'ampérage en fonction.

879,00€



Réf. 085169

Power Pack 14.15FC

- Station d'énergie multiapplication
- Sécurité maximale
- Recharge en temps record
- Booster pour véhicule 12V
- Ergonomie conçue pour le terrain

1479,00€



Réf. 056992

Powerduction 37LG

- Déblocage des biellettes de direction (géométrie).
- Démontage d'essuie-glaces grippés, de paniers de roues de secours.
- Dégrippage de boulons, rotules de direction sans détériorer le soufflet.

2465,00€

CATALOGUE GEADIS
EDITION 2025

INDUSTRIE
& BÂTIMENT

SÉLECTION
**OUTILLAGE
D'ATELIER**





Serre-joint SJS

Série 30 à pompe SPJPS30

Réf. 004102

200x100

30,00€

Réf. 004103

300x100

24,50€

Réf. 004104

400x100

26,00€

Série 35 à pompe SPJPS35

Réf. 004204

400x120

28,50€

Réf. 004206

600x120

33,00€

Réf. 004208

800x120

37,00€

Série 40 à pompe SPJPS40

Réf. 004410

1000x140

55,50€

Réf. 004415

1500x140

72,00€



Presse en C Acier forgé

Réf. 051000

100m

43,50€

Réf. 051200

120m

52,00€

Réf. 051500

150m

65,00€

Réf. 052000

200m

102,00€

Réf. 052500

250m

117,00€

Réf. 054000

40m

30,00€

Réf. 056000

60m

33,00€

Réf. 058000

80m

39,50€



Sauterelle serrage vertical levier vertical SU

Réf. 111111

Force de retenue :

150 daN

Poids 210g

28,50€

Réf. 111112

Force de retenue :

200 daN

Poids 315g

31,50€

Réf. 111113

Force de retenue :

350 daN

Poids 740g

40,00€



Pincés AF

Réf. 260510

11,50€

Réf. 260520

14,00€

Réf. 260523

24,00€



Serre-joint rapide à gâchette série XQ

Réf. 063610

200x100

58,50€

Réf. 063625

300x140

91,00€

Réf. 063635

500x120

89,00€



Sauterelle serrage vertical levier horizontal SH

Réf. 111711

Force de retenue :

100 daN

Poids 95g

26,50€

Réf. 111712

Force de retenue :

170 daN

Poids 220g

38,00€

Réf. 111713

Force de retenue :

300 daN

Poids 500g

50,00€

Réf. 111714

Force de retenue :

500 daN

Poids 1200g

79,00€



Pince étau série P

Réf. 211001

Modèle 37x37 (AxB)

68,00€

Réf. 211002

Modèle 72x37 (AxB)

79,00€

Réf. 211003

Modèle 72x70 (AxB)

86,00€

Réf. 211004

Modèle 100x70 (AxB)

98,00€

Réf. 211006

Modèle 100x150 (AxB)

139,00€



Servantes

Réf. 092020

Servante pro, trépied

et rouleau

225,00€

Réf. 092021

Servante avec trépied

à pédale et tête

545,00€

Réf. 093010

Servante pliable

76,00€



Rayonnage Flip 2000x1000x500

- Solution professionnelle conçue pour un usage intensif et durable.
- Rayonnage polyvalent peint conçu pour l'organisation facile de vos charges (jusqu'à 230 kg) conditionnées ou en vrac.
- Structure de tablette tubulaire livrée avec recouvrement isobois pour le stockage de produits en vrac ou conditionnés.
- Le rayonnage bénéficie d'une conception ingénieuse qui permet un montage simple et rapide sans vis ni boulon

Réf. ZATUBIND201050SD1
Kit de départ

209,51€

Réf. ZATUBIND201050SS1
Kit suivant

188,09€

Réf. ZANIVSUPTUB1050A
Niveau supplémentaire

31,19€



Rayonnage Adaptiv 2000x1000x400

- Modulez, personnalisez et rangez, en fonction de votre activité grâce aux nombreux accessoires.
- Possibilité de faire évoluer la charge de la version Adaptiv, en seconde monte, jusqu'à 330 kg
- Muni d'une tablette tôle permettant un stockage de marchandises, en vrac ou conditionnées

Réf. BTRAYTOLEML1040D1
Kit de départ

186,85€

Réf. BTRAYTOLEML1040S1
Kit suivant

140,44€

Réf. BTNIVSUPTOLE1040A
Niveau supplémentaire

21,14€



Rayonnage lourd Fliplus 2000x1010x600

- Rayonnage robuste permettant une importante charge par niveau (jusqu'à 500 kg).
- Compatible avec 2 types de tablettes pour vous permettre de mixer le stockage de produits en vrac ou conditionnés sur une même travée.
- Transformez l'usage de votre rayonnage en ajoutant des dessus en aggloméré sur la configuration avec tablettes tubulaires.
- Possibilité de configurations avec tablettes grillagées qui conviennent au stockage pour bâtiments sécurisés
- Le besoin initial évolue ? Le rayonnage aussi. Ajouter, retirer ou déplacer des tablettes ou travées est facilement réalisable sans démonter toute la structure

Réf. ZBTOLIND2010604D1
Kit de départ

401,09€

Réf. ZBTOLIND2010604S1
Kit suivant

361,39€

Réf. ZBNIVSUPTOLP1060A
Niveau supplémentaire

79,56€



Rayonnage Cantilever 3 niveaux sur bras + 1 niveau sur embase simple face 2000x1000x600

- Idéal pour le stockage horizontal de vos charges longues

Réf. ZFCANTILGFSF1060D1
Kit de départ

734,62€

Réf. ZFCANTILGFSF1060S1
Kit suivant

407,61€

Réf. ZFNIVSUPCANTLG60A
Bras supplémentaire

34,55€



Rayonnage lourd Epsirack 3000x2700x1100

- Spécifiques au stockage sur palettes jusqu'à 3,4 tonnes par niveau.
- Le rack Epsirack XL est conçu pour supporter les charges les plus importantes de la gamme Epsirack et stocker sur des hauteurs plus importantes.
- Certifiés conformes selon les normes EN15512, EN15635, EN15620 et EN15629 afin de vous garantir une entière sécurité et une excellente qualité.
- Équipements de sécurité
- Existe dans une configuration respectant la directive VdS CEA 4001 (mise en sécurité des entrepôts par système de sprinklage), nous consulter

Réf. AXZRACKPAL3027ED2
Kit de départ

766,79€

Réf. AXZRACKPAL3027ED2
Kit suivant

476,50€

Réf. AXZPROTECPOTEAU01
Protection poteau

59,35€



Rayonnage lourd Epsivol 2000x2000x600

- Solution longue portée robuste pour le stockage de produits volumineux et lourds (jusqu'à 1500 kg/niveau et 4500 kg/travée).

Réf. ZRRAYOSLD202060D1
Kit de départ

370,85€

Réf. ZRRAYOSLD202060S1
Kit suivant

299,15€

Réf. ZRNIVSUPRSLD20601
Bras supplémentaire

82,74€



Réf. 07277100
Pistolet de graissage électrique 20V LI-ION

- Écran LCD, sélecteur de débit de graisse numérique 2 vitesse et LED
- Livré dans une malette avec 2 batteries rechargeables 20V - 2,0 Ah et un chargeur 230V
- Pression maximum : 680 bar - Débit maximum : 160 g/min - Flexible 100 cm avec agrafe 4 mors - Grade graisse : NLGI 2

340,00€



Réf. 07705505
Ensemble mobile 60/1 pour tonnelet de graisse 50/60KG

- Équipé d'une pompe pneumatique 60/1, d'un couvercle, d'un plateau suiveur, d'un flexible de 4 m avec raccord 1/4" Gaz et d'une poignée de graissage avec flexible et agrafe.
- Livré avec chariot 2 roues pleines.

624,00€



Réf. 07034000
Coffret de 220 graisseurs hydrauliques filetages métriques et gaz assortis

- Graisseurs droits par 20 pièces : 6x100 - 8x100 - 8x125 - 10x100 - 10x150 - 1/8" Gaz - 1/4" Gaz
- Graisseurs à 45° par 10 pièces : 6x100 - 8x100 - 8x125 - 10x100 - 10x150
- Graisseurs à 90° par 10 pièces : 6x100 - 8x125 - 10x100

155,00€



Réf. 07753042
Pompe pneumatique huile 3/1 pour fût 200l

- Pour transfert d'huile faible et moyenne viscosité (15/130) sur distances moyennes (40-50m)
- Débit libre à 8 bar : 30 l/min
- Raccord de fluide : 1/2" Gaz (M)
- Raccord d'air : 1/4" Gaz (F)
- Longueur de canne : 940 mm

502,00€



Réf. 07637000
Groupe de transfert pour huile

- Électropompe à palettes pour huiles avec une viscosité jusqu'à 500 cSt. By-pass réglable. Equipé d'un pistolet manuel en aluminium, d'un tuyau de distribution 4 m Ø 25 mm (1") ainsi que d'une crépine pour tuyau 1" (livré sans flexible d'aspiration).
- Débit : 25 l/min - Puissance : 1200w
- Pression : 6 bar

678,00€



Réf. 07634000
Unité mobile de filtration et transvasement d'huile

- Conçu pour décontaminer l'huile des particules en suspension.
- Pompe volumétrique pour aspirer
- Filtration par une cartouche ayant une capacité de filtrage élevé (10µ). Ensemble équipé de 2 flexibles de 2 m.
- Aspiration : jusqu'à 25 l/min
- Viscosité maximale : 500 cSt.

894,00€



Réf. 07630000
Groupe de transfert gasoil et fuel 12V

- Pompe à palettes auto-amorçantes pour transfert de gasoil et fuel, équipée d'un câble d'alimentation 2 m avec pinces, d'un tuyau 4 m Ø 20 mm (3/4") avec pistolet manuel en aluminium et d'une crépine.
- Capacité d'aspiration jusqu'à 2 m.
- Débit : 50 l/min / Puissance : 220 w

257,00€



Réf. 07767800
Bac de rétention en polyéthylène 2 fûts

- Bac de rétention en polyéthylène particulièrement adapté aux produits chimiques. Transportable avec chariot élévateur. Caillebotis amovible.
- Livré sans les fûts.
- Dim. : 1255 x 855 x 375 (H) mm
- Rétention : 240 litres.
- Poids : 22 kg.

346,00€



Réf. 07820015
Enrouleur électrique plastique 15m

- Enrouleur électrique 15 m livré avec flexible de raccordement 1 m et support orientable.
- Section de câble : 3 x 2,5 mm².
- Norme : H07RN-F.
- 2500 Watts déroulé / 800 Watts enroulé sous 230 V.
- Disjoncteur thermique 10A.

186,00€



Réf. 5434150
Energen EN 8500 E

- Groupe électrogène essence monophasé.
- Puissance Nom: 7.500 W.
- Puissance Max: 8.000 W.
- Moteur Kiotsu KT 192 - 15 cv.
- Alternateur Ayerbe AVR.
- Dem. électrique Sécurité manque d'huile.
- 2 prises 230 V.

975,00€



Réf. 5440055
Energen 3800 KT Invert

- Groupe électrogène Inverter essence monophasé.
- Puissance Nom: 3.800 W.
- Puissance Max: 4.150 W.
- Alternateur Ayerbe AVR.
- Dem. électrique avec télécommande.
- Insonorisé.
- 2 prises 230 V.

1100,00€



Réf. 5430010
AY 3800 KT

- Groupe électrogène essence monophasé.
- Puissance Nom: 2.500 W.
- Puissance Max: 3.000 W.
- Moteur Honda KT 210 - 6,5 cv.
- Alternateur Linz.
- Sécurité manque d'huile.
- 2 prises 230 V.

590,00€



Réf. 588120
AY 300/600 avec chariot et télécommande sans fil

- Palan à câble électrique avec chariot électrique 300kg/600kg 1050W avec télécommande sans fil.
- 300 Kg 12 Metres et 600 Kg 6 Metres.
- Cable 4,5 mm.
- Poids 35 kg

323,00€



Réf. 581010
AY 200/400 avec télécommande sans fil

- Palan à câble électrique 200kg/400kg 900W avec télécommande sans fil.
- 200 Kg 12 Metres et 400 Kg 6 Metres.
- Cable 4 mm.
- Poids 16 kg

285,00€



Réf. 620810
AY 100W lampe solaire LED

- Lampe solaire led extérieure 100 W avec télécommande et panneau solaire.
- 36 LEDs

140,00€



Réf. 610140
AY 460 SF H

- Compacteur a plaque vibrante.
- Moteur Honda GX 160.
- Dimension de plaque 500 x 360 mm.
- Poids: 62 kg.
- Avec kit de brouette, réservoir d'eau et patin de pavage.

1500,00€



Réf. NC320V TCE

Perceuse à colonne avec écran tactile

- Table carrée réversible avec étau de 120 mm à l'opposé
- Cône CM3
- Course de broche : 125 mm
- Distance nez de broche-table : 0 à 673 mm
- Capacité de perçage : 32 mm dans l'acier à 60kg
- Variateur électronique de vitesses
- Vitesses de rotation de 80 à 4000 tr/mn
- Moteur triphasé 400 volts - puissance 1,5 kW
- Distance broche-colonne : 235 mm
- Ecran tactile sur ce modèle à variateur électronique
- Mode perçage : aide au choix de la vitesse de coupe, rotation automatique de la vitesse de broche selon le diamètre et la matière.
- Choix du sens de rotation de la broche.

8140^{00€}
port en sus



Réf. NFC320V

Perceuse fraiseuse à colonne avec écran tactile

- Cône de broche SA30 ou CM3 percée (à préciser à la commande)
- Course de broche : 125 mm
- Capacité de perçage : 32 mm dans l'acier à 60 kg
- Variateur électronique de vitesses
- Vitesses de rotation de 80 à 4000 tr/mn
- Alimentation triphasée 400 volts.
- Moteur triphasé puissance 1,5 kW
- Descente micrométrique par volant
- Table à mouvement croisé manuel : 600 x 240 mm
- Courses : 420 x 140 mm
- Distance broche-colonne : 235 mm

11150^{00€}
port en sus



Réf. P23T

Perceuse taraudeuse d'établi

- Cône CM2 - course de broche : 120 mm
- Capacité de perçage : 23mm dans l'acier à 60kg
- Capacité de taraudage : M2 à M14
- Inversion par pédale
- Variateur électronique : vitesses de 80 à 6500 tr/mn
- Moteur triphasé puissance 0,90kW
- Alimentation triphasée 400 volts
- Distance broche colonne : 210 mm
- Ecran tactile intégré en Face Avant
- Protecteur d'outil asservi électriquement
- Arrêt broche instantané assuré par résistance de freinage

4780^{00€}
port en sus



Réf. P23S

Perceuse d'établi

- Broche CM2
- Course de broche : 120 mm
- Capacité de perçage : 23mm dans l'acier à 60 kg
- 10 vitesses de 150 à 6500 tr/mn
- Moteur triphasé 400 volts - puissance 0,6 - 1,2 Kw
- Distance axe de broche-colonne : 210 mm
- Protecteur d'outil asservi

3460^{00€}
port en sus



Réf. P23V CTCE

Perceuse à colonne

- Table carrée réversible avec étau de 120 mm à l'opposé - Cône CM2
- Course de broche : 120 mm
- Capacité de perçage : 23mm dans l'acier à 60 kg
- Variateur électronique : vitesses de 80 à 6500 tr/mn
- Moteur triphasé puissance 0,90kW
- Alimentation triphasée 400 volts
- Distance broche colonne : 200 mm
- Protecteur d'outil asservi électriquement
- Arrêt broche instantané assuré par résistance de freinage

6870^{00€}
port en sus



Réf. NC320 Skit TR

Perceuse colonne à 5 vitesses

- Cône de broche CM3 - course de broche : 125 mm
- Table rectangulaire
- Distance nez de broche-table : 773 mm
- Capacité de perçage : 32 mm dans l'acier à 60 kg
- 5 vitesses de rotation de 245 à 2200 tr/mn
- Gamme 1 : 245-440-740-1220-2200
- Moteur triphasé 400 volts ; puissance 1,1 kW
- Distance broche-colonne : 235 mm

5530^{00€}
port en sus



Réf. 143 2 37

Armoire à 9 tiroirs (9xH100) avec système anti-basculement

- Verrouillage centralisé. Structure en tôle de 1mm d'épaisseur, supports pour fixer les glissières des tiroirs en tôle de 2mm d'épaisseur. Tiroirs fabriqués en tôle de 1,5mm d'épaisseur et rainurés sur tout le contour tous les 14mm. Glissières télescopiques de 200Kg avec roulements à billes.

2757,00€

Réf. 159 P 3

Armoire à rideau métallique composée de 5 étagères

- Verrouillage à 1 point.
- Structure en tôle de 1mm d'épaisseur.
- Étagères en tôle de 1mm d'épaisseur qui supportent un poids réparti de 100Kg et réglables tous les 25mm.
- Rideau en tôle de 0,6mm d'épaisseur.

940,00€
port en sus

Réf. 159 B 1

Armoire à porte 2 étagères - serrure haute qualité à 2 points

- Structure en tôle de 1mm d'épaisseur.
- Étagères en tôle de 1mm d'épaisseur qui supportent un poids réparti de 100Kg.
- Étagères réglables tous les 25mm.
- Portes en tôle de 0,6mm d'épaisseur.

493,00€
port en sus

Réf. V- ABULL 3

Armoire composée de 55 bacs à bécards disposés sur 11 étagères

- Structure en tôle de 1mm d'épaisseur
- Peint en couleur bleu martelé.
- Étagères en tôle de 1mm d'épaisseur.
- Bac à bec 55xV-Bull 3 fabriqué en plastique injecté de polystyrène antichoc de couleur rouge.

651,00€
port en sus

Réf. 136 18 D1

Etabli - plan de travail en medium - armoire 5 tiroirs

- 5 tiroirs (1xH75, 1xH100, 2xH125, 1xH300) et pieds. Plan de travail en medium de 50mm d'épaisseur. Structure de l'armoire en tôle de 1mm d'épaisseur. Tiroirs en tôle de 1,5mm d'épaisseur et rainurés sur tout le contour tous les 14mm. Glissières simples 100Kg (ouverture à 90%).

1314,00€
port en sus

Réf. 134 HSK 63

Desserte de travail avec 3 plateaux et 40 porte-cônes HSK 63

- Chassis en tôle de 3mm d'épaisseur. Plateaux en tôle de 2mm d'épaisseur qui supportent un poids réparti de 240Kg. Le chassis et les plateaux sont vissés ensemble. Possibilité de rajouter d'autres plateaux selon les besoins. Livré avec 4 roues pivotantes en caoutchouc

551,00€
port en sus

Réf. 111 15 08

Etabli métallique avec plan de travail, 5 tiroirs et 1 porte

- Possibilité de monter des tiroirs, des portes et des plateaux réglables selon vos besoins. Peint en couleur bleu martelé. Structure en tôle de 2mm d'épaisseur. Plan de travail en médium d'épaisseur 40mm et fixé à la structure de l'établi avec des vis à bois. Tiroirs en tôle de 1mm d'épaisseur avec glissières simples (ouverture à 90%) pouvant supporter des charges réparties de 100Kg. Porte en tôle de 0,6mm d'épaisseur. Fermeture centralisée par module

1700,50€

Réf. 135 M 7

Servante d'atelier, 7 tiroirs et 1 porte

- 7 tiroirs et 1 porte (3xH75, 2xH100, 1xH125, 1xH150) avec système anti-basculement.
- Structure en tôle de 1mm d'épaisseur et renforcé à l'intérieur avec tôle de 2mm, peint en couleur bleu martelé.
- La structure de l'armoire est divisée en deux parties, côté gauche tiroirs en tôle de 1,2mm d'épaisseur et côté droit une porte avec clé et poignée pour faciliter l'ouverture et la fermeture, à l'intérieur servi avec un plateau.

1749,00€



Scie à ruban à métaux CAP. Ø 160

- Bras pivotant jusqu'à 60° permettant des coupes d'onglet.
- Paliers de guidage de lame appuyée sur roulement à billes en 5 positions pour assurer une maximum précision de coupe, coupe automatique d'arrêt final.
- Étaux robuste en fonte avec levier de dégagement rapide et butée de la pièce.
- Vitesse de descente réglable en continu par vérin hydraulique

Réf. BS 275 TOP_230V

1999,00€

Réf. BS 275 TOP_400V

1999,00€



Réf. ZX50PC

**Perceuse à colonne CM : 5
- CAP. 40mm**

- Moteur 2 vitesses pour une large plage de vitesse de rotation.
- Avance automatique verticale avec trois vitesses différentes : 0 à 0,1, 0,18, et 0,26mm tr/min.
- Table transversale lourde et grande avec rainures en T de 12 mm pour fixer par exemple un étau.

3499,00€

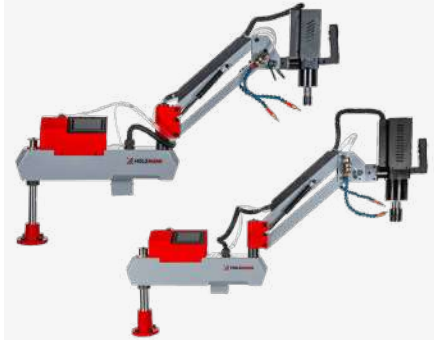

Bras de taraudage électrique

Réf. GSM16E_R11_230V

M3 M16
Manuel

1399,00€

Réf. GSM30E_R30_230V

M3 M30
Automatique

1799,00€



Réf. FW150PRO

Chariot de soudage mobile

- Roues arrière fixes.
- Roues avant pivotantes et freins
- Charge maximale 130 kg

119,00€



Réf. SB 4132LR_400V

**Perceuse à colonne 400V
CM 4 - CAP 32mm**

- Base solide pour un bon équilibre de la machine, avec rainures en T
- Moteur d'aluminium selon les normes IP54.
- Colonne en acier, solide, polie, et résistant à la torsion.
- La table de travail peut être inclinée de -45° à +45° et tourne également à 360° autour de la colonne.
- Indication de profondeur réglable
- Écran de protection basculant et réglable

849,00€



Réf. MBM600LRE_230V

Perceuse magnétique 230V

- Perceuse conçue pour couper les filets.
- Variateur CM 3 - CAP 60mm
- Pour les forets WELDON de 19 mm CM.
- Système lubrification inclus.

799,00€



Réf. MBM450LRE_230V

Perceuse magnétique 230V

- Perceuse pour la réalisation de perçages au foret hélicoïdal et opérations de taraudage
- Variateur CM 2 - CAP 45mm.

669,00€



Réf. DSM 100200B_400V

Touret à meuler bande et disque

- Bande de 915x100mm, grain 80
- Inclinaison bras de 0° - 90°
- Support porte-pièce pivotant jusqu'à 45°

269,00€



Nettoyeur haute pression eau froide HDS/15 C+

- Raccordement électrique : 1 / 230 / 50
- Débit (l/h) : 500
- Pression de service (bar/MPa) : 150 / 15
- Puissance raccordée (kW) : 2,8
- Taille de la buse : 32mm

Réf. 1.520-931.0

- Rotabuse
- Flexible de 10m
- Sans enrouleur

759,00€

Réf. 1.520-932.0

- 30 à 150 Bars
- Débit 230-500 L / h
- Rotabuse
- Flexible 15m sur enrouleur

890,00€



Réf. 1.286-955.0

Nettoyeur haute pression eau froide gamme « Intensiv » HD 10/25-45SXA plus

- Raccordement électrique (Ph/V/Hz) 3 / 376 - 424 / 50
- Débit (l/h) 500 - 1000
- Température d'admission (°C) 60
- Pression de service (bar) 80 - 250
- Pression maximum (bar) 280
- Puissance raccordée (kW) 8,8
- Câble électrique (m) 5
- Taille de la buse 047

2390,00€



Nettoyeurs haute pression eau chaude gamme « Intensiv »

- Rendement élevé
- Vaste éventail d'accessoires avec connexion EASY!Lock
- Efficacité maximale
- Sécurité de fonctionnement
- Nombreuses possibilités de rangement des accessoires sur la machine
- Dosage de détergent
- Mobilité
- Commandes facile à utiliser

Réf. 1.071-941.0

- Sans enrouleur

4390,00€

Réf. 1.071-940.0

- Avec enrouleur

4990,00€



Aspirateur eau & poussières NT 30/1

- Décolmatage semi automatique du filtre
- 1380 W
- Cuve 30 litres
- 3 programmes d'aspiration

Réf. 1.148-221.0

- AP L
- Décolmatage manuel du filtre

389,00€

Réf. 1.148-201.0

- TACT L
- Décolmatage automatique du filtre

495,00€



Réf. 1.378-600.0

Aspirateur eau & poussières NT 22/1 L

- Type de courant (Ph/V/Hz) : 1/220 - 240/50-60
- Débit d'air : 72l/s
- Dépression : 249mbar/24,9kPa
- Capacité cuve : 22l
- Puissance absorbée : max 1300W
- Diamètre nominal standard : DN 35
- Longueur du câble : 6m
- Niveau de pression acoustique (dB (A)) : 71

179,00€



Réf. 9.564-060.0

Aspirateur industriel IVR-L 100/24-2 + Kit industrie huile et copeaux

- Idéal pour les applications dans l'industrie de traitement des métaux.
- Châssis basculant pratique
- Vidange rapide de la cuve
- Les moteurs de la tête d'entraînement sont aisément accessibles, ce qui permet d'économiser du temps et des coûts en cas de maintenance.

3690,00€



Réf. 6.296-049.0

Détergent pour autolaveuse RM69

- Nettoie en profondeur les sols industriels
- 10 Litres

72,70€



Réf. 6.295-556.0

Détergent pour nettoyeur RM81

- Lavage actif alcalin
- Véhicules, moteurs, bâches...
- 10 Litres

96,90€



Réf. 1.667-291.0

Aspirateur eau & poussières NT 65/2 AP

- Décolmatage semi automatique du filtre
- max. 2760 W
- Cuve 65 litres
- 3 programmes d'aspiration

805^{00€}



Réf. 1.127-062.0

Autolaveuse autotractée BD 50/55 W Classic Pack 8° Ah

- Rendement surfacique max : 2550m³/h
- Réservoir eau propre/sale : 55l / 55l
- Autonomie de la batterie max. : 2h

5590^{00€}



Réf. 1.783-467.0

Autolaveuse BR 35/12 C BP Pack

- Tête de brossage articulée à 200°
- Mode d'économie d'énergie eco!efficiency
- Batterie lithium-ion
- Largeur de travail 350mm
- Réservoir d'eau sale/propre : 12/12

3690^{00€}



Réf. 1.049-207.0

Balayeuse aspirante Balayeuse autotractée KM 75/40 W Bp Pack

- Réservoir à déchets avec poignée de transport
- Système efficace de décolmatage du filtre
- Concept d'utilisation Easy Operation

4890^{00€}



Réf. 1.161-071.0

Autolaveuse autoportée BD 50/70 R Bp Pack Classic

- Utilisation facile
- Tête de lavage brosse-disque
- Conception compacte
- 2h30 d'autonomie

8900^{00€}



Réf. 6.295-068.0

Dégraissant concentré RM 31

- Contre les souillures les plus tenaces
- 10 Litres

89^{60€}



Nettoyeur haute pression eau chaude gamme « Compact »

- Nettoyeur haute pression à eau chaude triphasé performant de la gamme Compact : le HDS 7/16 C doté d'un puissant moteur refroidi à l'air avec mode eco!efficiency.
- Une pompe axiale robuste avec 3 pistons en céramique établit une pression élevée.

Réf. 1.173-906.0

Sans enrouleur
HDS 7/16 CX

2990^{00€}

Réf. 1.173-912.0

Avec enrouleur
HDS 7/16 CXA

3199^{00€}



Réf. 6.295-624.0

Produit antitartre pour lavage HP RM 110

- 1 litre

19^{20€}



Réf. 107146524

Nettoyeur MC3C-150/570 XT

- Pression 150 bars
- Débit d'eau max 570l/h
- Canon à mousse
- Puissance 3 Kw mono 230V 13A

1129^{00€}



Réf. 9087341020

Laveuse SC351B Full PKG

- Batterie 12V autonomie 75 minutes
- Largeur de travail : 370 mm
- Rendement Théorique : 1480 m2/h
- Séchage en marche avant et arrière

4329^{00€}



Réf. 107146890

Nettoyeur MH3C-180/780 PA

- Pression : 180 bars
- Débit d'eau 780 l/h
- Puissance absorbée 5,3kW - TRI 400V-9A
- T°80/150

3199^{00€}



Réf. 9087390020

Laveuse SC401B Full PKG

- Batterie 24V autonomie jusqu'à 4h50
- Largeur de travail : 430 mm
- Rendement Théorique : 1720 m2/h

4819^{00€}



Réf. 107146716

Nettoyeur MC5M-200/1050 XT

- Pression : 200 bars
- Débit d'eau (maxi) 1050 l/h
- Puissance Absorbée : 6,1 kW - 400V - 11,4A

2449^{00€}



Réf. 106404535

Nettoyeur MC4C-210/770 PE XT

- Pression : 210 bars
- Débit d'eau (maxi) 770 l/h
- Puissance 6,5Cv - Honda essence GX200

2079^{00€}



Réf. FRISMWPRO340

Laveuse CA340 Pompe laveuse

- Laveuse idéale pour un nettoyage en profondeur de tous les sols
- Mono 230 V
- Rendement Théorique : 1020 m2/h

2649^{00€}



Réf. 107146922

Nettoyeur MH4M-200/960 FAX

- Pression : 200 bars
- Débit d'eau 960 l/h
- Puissance absorbée 7,2kW - TRI 400V-12A

4749^{00€}



Réf. 128471490

Nettoyeur MC2C-120/520 XT

- Pression : 120 bars
- Débit d'eau max : 520l/h
- Canon à mousse
- Puissance 2,3kW mono 230V 10A

729^{00€}



Réf. 107340510

Nettoyeur SC UNO 5M 200/1050L

- Pression : 200 bars
- Débit d'eau (maxi) 1050 l/h
- Puissance Absorbée : 6,1 kW - 400V - 13 A
- Dimensions (L x l x H) 355 x 860 x 560 mm
- Poids : 74 kg

3419^{00€}



Réf. 4010500105

Aspirateur S3B LI00 CC

- 3000 W -230V
- 3 moteurs
- Débit d'air 8100 l/mn dépression 210 mbar
- Cuve 100l

2159,00€



Réf. 50000422

Aspirateur Maxxi 375 metal

- 3600W - 230V
- 3 moteurs
- Débit d'air 7500l/mn dépression 228 mbar
- Cuve 75l

590,00€



Réf. 107420040

Aspirateur Aero 26-2L PC

- 1250 W -230V
- Débit d'air 3700 l/mn dépression 235 mbar
- Décolmatage semi automatique du filtre
- Cuve 25 l

359,00€



Réf. 50000420

Aspirateur Maxxi 135 metal

- 1200 W -230V
- Débit d'air 2500 l/mn dépression 202 mbar
- Cuve 35 l

249,00€



Réf. 4010400001

Eco-oil 13

- Aspirateur vidangeur huile et copeaux
- 1300 W -230V
- Débit d'air 2700 l/mn dépression 320 mbar

6839,00€



Réf. 107412104

Aspirateur Attix 33-2L IC mobile

- 1400 W -230V
- Débit d'air 4500 l/mn dépression 250 mbar
- Décolmatage filtre automatique InfiniClean
- Cuve 30 l

839,00€



Réf. 107420062

Aspirateur Aero 21-0H PC

- 1250 W -230V
- Débit d'air 3600 l/mn dépression 210 mbar
- Décolmatage semi automatique du filtre
- Cuve 20 l

489,00€



Réf. 302002900

Aspirateur Attix 961-01 PC

- 3000 W -230V
- 2 moteurs
- Débit d'air 7200 l/mn dépression 250 mbar
- Cuve 70 l

1389,00€



Réf. 107406600

Aspirateur Aero 21-01 PC

- 1250 W -230V
- Débit d'air 3600 l/mn dépression 210 mbar
- Décolmatage semi automatique du filtre
- Cuve 20 l

169,00€



Réf. 50000494

Balayeuse SW250

- Capacité bac récupération 38 Litres
- Largeur de balayage 920 mm
- Rendement théorique : 3680 m²/h
- Poids : 20 kg

429,00€



Réf. GEA-SERVANTE
Servante 5 tiroirs édition spéciale Geadis

- Structure renforcée supportant des charges jusqu'à 900Kg statique
- Structure Gris RAL7021 texturé
- Tiroirs et poignée bleu/blanc/rouge
- Palette de verrouillage individuelle des tiroirs
- Clés et verrouillage centralisé des tiroirs protégés par la poignée
- Perforations latérales pour supports d'outillage
- Plateau ABS thermoformé
- Tiroirs sur glissières à billes (ouverture totale)
- Roues Ø125 – 2 pivotantes dont 1 avec frein + 2 fixes
- Nombreuses options possibles (nous consulter)

495^{00€}



Réf. VIS2PP
Bloc vestiaire 2 cases industrie salissante

- De 1 à 3 cases avec 1 étagère et 1 tige porte cintre
- Portes 7/10e indégondables avec aérations hautes & basses
- Structure Gris RAL7035, porte Bleu RAL5015
- Tablette et cloison en tôle galvanisée non peinte : séparation propre/sale
- Kit de 4 pieds en ABS injecté en option
- Prix indiqué : bloc 2 cases

469^{00€}

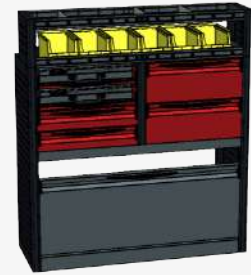

Réf. KIT-M02
Éléments d'aménagement de véhicules

- Composée de kits robustes et modulables, qui s'installent côté conducteur et/ou côté passager. Leur modularité due à un assemblage de type "lego" permet de réaliser un aménagement personnalisé de votre véhicule parfaitement adapté à vos besoins. Nos rangements fonctionnels et optimisés créent un espace de travail plus efficace et apportent plus de flexibilité dans vos activités quotidiennes.
- En exemple : KIT – M02 : Largeur 1088mm/ Profondeur 380mm/ Hauteur 1225mm avec coffrets, tiroirs de tailles différentes, mallettes amovibles et bacs de rangement.

1990^{00€}



Réf. VR
Coffret multi usages

- Dimensions utiles 485/210/170
- Plateau baladeur
- Cadenassable

59^{00€}



Réf. 75440S
Armoire d'atelier robuste hauteur 1980mm

- Composée de 4 tablettes galva, le tout verrouillé par une fermeture 3 points par serrure à clés.
- Dimensions hors-tout : 1000 x 550 x 1980

889^{00€}



Réf. CABIB
Chariot porte-bouteille

- Pour 1 bouteille de gaz industrielle type B50
- Roues de 400mm anti-crevaision
- Poids 20kg

- Options possibles :
- 3ème roue
- Support d'extincteur
- Support d'outils

229^{00€}

Autres modèles, nous consulter



Réf. 53.072.501

Armoire à 8 casiers électriques

- Bâti en tôle d'acier
- Portes avec oméga de renfort (ouverture à droite), monté sur pivots, avec porte-étiquette emboutis, fentes d'aération en partie haute
- 4 compartiments superposés
- Module électrique composé de 2 prises de courant 230 V par casier
- Fermeture à clés - Sur socle
- Coloris : Bleu NCS S 4040-R70 B / Bleu NCS S 1060-R80 B

1799,00€



Réf. 85.218.501

Armoire à portes battantes avec prises

- Selon le modèle, équipé de :
- Rayons amovibles galvanisés épaisseur 20mm, capacité de charge 60kg
- Tiroirs laqués gris anthracite RAL 7016, capacité de charge 50kg
- Blocs multiprises avec interrupteur marche/arrêt et 4 ou 5 boîtes à prise de couverte 230V
- Système KEYLOCK
- L1000xP580xH1950mm

2299,00€



Réf. 85.847.000

Armoire 4 tablettes

- Bâti en tôle d'acier
- L1000 x P500 x H1950 mm
- 4 tablettes galvanisées réglables en hauteur par pas de 25 mm (charge 100 kg par tablette)
- Portes battantes (ouverture à 115°) avec serrure encastrée et fermeture 2 points
- Capacité de charge totale : 500 kg
- Coloris : Bleu NCS S 4040-R70 B / Bleu NCS S 1060-R80 B

620,00€



Réf. 53.478.876

Établi

- Établi mobile muni de 2 pieds d'établi et de roues fixes (caoutchouc plein, Ø100mm) et plateau multiplex (40mm)
- Pieds d'établi en tubes carrés 50x50mm
- Plateau en multiplex : contreplacage en hêtre traité à la vapeur, multicouche à collage étanche, bordure biseautée, surface poncée, huilée et cirée. Platon étanche et intachable

816,00€



Réf. 52.163.000

Armoire TM 7 tiroirs

- Bâti en tôle d'acier: 4000kg
- Coloris : Bleu NCS S 4040-R70 B / Bleu NCS S 1060-R80 B
- L805 x P695 x H1000 mm
- Fermeture centralisée des tiroirs avec système de sécurité anti basculement
- 7 tiroirs : 2x75, 2x100, 1x150, 2x200 mm
- Dimensions intérieures des tiroirs : L700 x P600 mm
- Charge 75 kg/tiroir, ouverture à 100%

1219,00€



Réf. 52.162.000

Armoire TM 9 tiroirs

- Bâti en tôle d'acier: 4000kg
- Coloris : Bleu NCS S 4040-R70 B / Bleu NCS S 1060-R80 B
- L805 x P695 x H1000 mm
- Fermeture centralisée des tiroirs avec système de sécurité anti basculement
- 9 tiroirs : 9x100 mm
- Dimensions intérieures des tiroirs : L700 x P600 mm
- Charge 75 kg/tiroir, ouverture à 100%

1423,00€



Réf. 59.302.527

Établi démontable écoblox kit 2D

- Bâti en tôle Erlox
- Keylock
- Plateau en multiplex
- Dimensions LxHxP : 1250x870x725mm
- 2 rayons
- 1 porte battante
- Bloc de 3 tiroirs

830,00€



Réf. 59.305.527

Établi démontable écoblox kit 3D

- Bâti en tôle Erlox
- Keylock
- Plateau en multiplex
- Dimensions LxHxP : 1850x870x725mm
- 4 rayons
- 2 portes battantes
- Bloc de 3 tiroirs

1069,00€

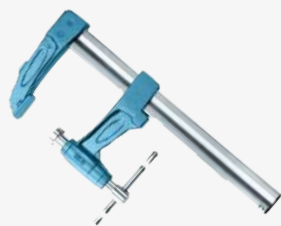
Serre-joint super extra 4003-P

- Mécanisme à Billes d'Acier, Friction Zéro
- Mécanisme protégé et lubrifié à l'extérieur
- Protection contre les coups, les projections de soudure, la poussière et l'oxydation.
- Une durée de vie augmentée entre 10 et 15 fois.

Saillie 120mm
Réf. 1525040

35x8 - serrage 400mm

35,00€
Réf. 1525050

35x8 - serrage 500mm

37,00€
Réf. 1525060

35x8 - serrage 600mm

40,00€
Réf. 1525080

35x8 - serrage 800mm

46,00€
Réf. 1525100

35x8 - serrage 100mm

52,00€

Serre-joint Coaxial
Saillie 80mm
Réf. 1615015

Serrage 150mm

31,00€
Réf. 1615030

Serrage 300mm

33,00€
Réf. 1615045

Serrage 450mm

36,00€
Réf. 1615060

Serrage 600mm

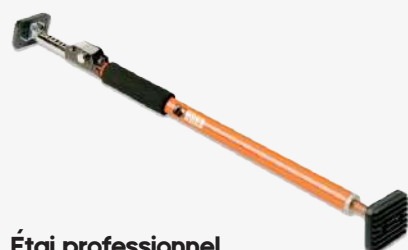
44,00€

Étai professionnel
Réf. 1843111

Ouv : 65x115

32,00€
Réf. 1843117

Ouv : 101x177

39,00€
Réf. 1843129

Ouv : 160x290

42,00€
Réf. 1843136

Ouv : 195x365

51,00€

Presse à levier 4003-L

- Effort minimum pour obtenir un maximum de serrage
- Plus compact, plus fiable et moins coûteux
- Blocage - antiblocage de sécurité
- Fixations parallèles et inclinées

Saillie 120mm
Réf. 1526030

35x8 - serrage 300mm

52,00€
Réf. 1526040

35x8 - serrage 400mm

55,00€

Étau de chantier 978

- Mâchoires de serrages fraisées et trempées
- Base tournante

Réf. 1559102

L mors : 100mm

Serrage : 130

119,00€
Réf. 1559103

L mors : 100mm

Serrage : 150

150,00€
Réf. 1559104

L mors : 150mm

Serrage : 180

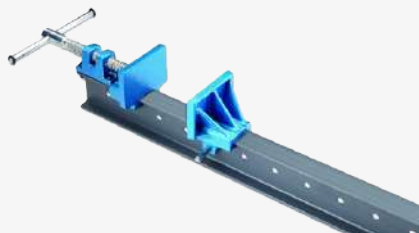
187,00€

Serre-joint dormant 871

- Mors en fonte nodulaire
- Tige IPN indéformable (80x42mm)
- Surface de serrage utile : 115x80mm

Réf. 1551150

1500mm

208,00€
Réf. 1551200

2000mm

239,00€
Réf. 1551250

2500mm

265,00€

Presse hydraulique 503-H2

- Force de serrage : 900kgs
- Serrage très facile
- Gain de temps et de contrôle

Saillie 120mm
Réf. 1538030

Serrage 300mm

111,00€
Réf. 1538060

Serrage 600mm

121,00€

Réf. 1529023
Presse de mécanicien avec terminal de masse 4003-S

- 35x8
- Serrage 250mm

55,00€

Réf. 1541030
Serre-joint pour table de soudage

- 35x8 - Ø 28mm
- Serrage 300mm

51,00€

Presse à levier - mors aluminium 212
Saillie 80mm
Réf. 1616020

Serrage 200mm

33,00€
Réf. 1616030

Serrage 300mm

34,00€

CATALOGUE GEADIS
EDITION 2025

INDUSTRIE
& BÂTIMENT

^ SÉLECTION BATIMENT





Réf. PP2V60

Projecteur portable LED multiposition orientable

- 2x30W - 6300 LUMENS - 6400°K
- 1.8m de câble H07RNF 3G1
- 2 interrupteurs marche-arrêt
- volets orientables de 135° à 180°
- Tête IP65 - fiche IP44
- Très grande luminosité
- Durée de vie de la led : 50000h
- Economie d'énergie

89,00€

Projecteur Domeled

- 5 m Câble H07RNF 3G1,5
- Angle de diffusion 360°
- 2 Prises 16A à clapet
- Equipé de 3 poignées
- Adaptable sur pied TP
- Crochet de suspension

Réf. DOMELED50

50W - 5500Lm

108,00€

Réf. DOMELED100

100W - 11500Lm

168,00€

Projecteur portable de chantier LED pliable

- 3m de Câble HO5RNF 3G1
- Orientable et pliable
- Adaptable sur pied télescopique réf. PIED TP
- Tête IP65

Réf. PPL30P

30W - 3300Lm

68,00€

Réf. PPL50P

50W - 5500Lm

79,00€

Projecteur à batterie

Réf. PMBH6S

Hybride multi batterie 18v
65W - 6500Lm - Câble
3m - Compatible 12
marques de batterie

140,00€

Réf. PMB4S

Batterie 18v
45W - 4500Lm -
Compatible 12 marques
de batterie

99,00€

Enrouleur électrique 4 prises

Réf. IBP 25257

Câble 25m
3G2,5 H07RNF

89,00€

Réf. IBP 40257

Câble 40m
3G2,5 H07RNF

120,00€

Ruban de chantier LED

- 8W/m - 600lm/m - 120 led/m - 6500°K
- Rendement 75lm/W
- Câble d'alimentation et embout de ligne inclus
- Livré sur bobine plastique

Réf. 25RL25

25m

80,00€

Réf. 50RL50

50m

150,00€

Réf. T50

Projecteur télescopique LED

- 50W - 4000 Lumens
- 3m de câble H07RNF 3G1
- Angle de diffusion : 120°
- Très grande luminosité
- Durée de vie de la led : 20 000 H
- Economie d'énergie
- Vitre résistante aux chocs
- Faible dégagement de chaleur
- Hauteur du pied seul environ : 1.50m
- Tête IP65 - Fiche IP44

89,00€

Réf. LFH500

Lampe frontale LED rechargeable

- 500 Lumens
- 4 fonctions :
- Eclairage de précision (LED type SMD) : 400 - 120 lumens
- Eclairage de zone (LED type COB) : 200 lumens
- Eclairage des 2 LED (SMD + COB) : 500 lumens
- Mode «SENSOR» : ON/OFF d'un simple mouvement de la main devant la lampe

30,00€

Lampe torche LED

Réf. LT1000

220Lm en torche
1000Lm en front
Utilisation : 3 à 12h
Rechargeable

49,00€

Réf. LTB 1000

1000Lm
Utilisation : 3 à 20h
Rechargeable

45,00€

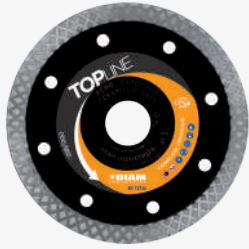

Réf. FC90DN125/23
Disque 125mm carrelage

- Jante continue en croisillons
- étudié pour une coupe nette et sans éclat de matériaux très durs
- Epaisseur de 1,4 mm, centre acier renforcé par 3 épaisseurs de tôle
- Rendement et vitesse de coupe exceptionnels

39,00€



Réf. PLC115-120
Disque à lamelle diamant 115mm

- Grain 120
- Pour le chanfreinage, lissage de carrelage, granit, marbre, pierre naturelle, tuile, verre
- Finitions lisses et uniformes, sans éclat

45,90€



Coffrets

Réf. SX-1100

Coffret SX-06-08 10-12
4 forets à raccord
Ø 6, 8, 10 et 12 mm - 1 guide de perçage à dépression - 1 adaptateur EMB43 (hexagonal - M14) - 1 boîte de cire

79,00€

Réf. SX-2500

5 x couronnes raccord M14
Ø 20, 35, 45, 55 et 68 mm
1 x adaptateur EMB48 (M14 - hexagonal)

229,00€



Réf. PULSE
Ventouse vibrante

- Poignée flexible pour une guidance parfaite
- Ventouse supportant un poids de 25 kg maxi.
- 5 vitesses de vibrations
- Simple et rapide d'utilisation

229,00€



Réf. ERC350
Scie à tuyau jusqu'à 350

- Scie à tronçonner ERC350 DIAM INDUSTRIES Ø 125 mm pour tuyaux ; 230 V ; 1 250 W ; diamètre maxi du tube 350 mm
- Appui stable
- Largeur du chanfrein réglable

1241,00€



Réf. EBS1802
Ponceuse à béton EBS1802

- Moteur électrique 230 V - 1800 W
- Plateau Ø125mm
- Alésage du plateau : 22,23mm
- Raccord : M14
- Poids : 5,9kg
- Dimensions : 315x310x335mm

699,00€



Carotteuse à percussion

- 3000 walt
- Ø252mm
- 1250 tr/min
- 8,2kg

Réf. CB-S30F

Avec bati
Avec deux couronnes gratuites max 152mm

2990,00€

Réf. CB-S30F

Avec trois couronnes gratuites max 152mm

2190,00€



Réf. EBW1300
Support de carotteuse 300-2300mm

- Travail facilité pour l'opérateur
- Réduction des risques d'accident : poignet protégé en cas de blocage, aucun danger de chute de la machine
- Evite l'endommagement des murs
- Montage rapide sans outil

1490,00€



Réf. ME280
Mélangeur ME280

- Moteur électrique 230 V - 1350 W
- Pale Ø120mm & Ø140mm
- Alésage du plateau : 22,23mm
- Raccord : M14
- Capacité : 60 - 80 l
- Vitesse de rotation : 140-300 / 300-650 tr/min
- Dimensions : 645x410x240mm

139,00€



Réf. 674113
Échelle télescopique Bamboo 138x

- 13 barreaux
- Long. repliée : 0,96m
- Long. dépliée : 4,05m
- Ht. d'accès maxi : 4,85m
- Largeur : 0,9m

359,00€



Réf. 675113
Échelle télescopique Space Bamboo 138x

- 13 barreaux
- Long. repliée : 0,96m
- Long. dépliée : 3,9m
- Ht. d'accès maxi : 4,85m
- Largeur : 0,9m

406,00€



Réf. 655625
Escabeau multipositions mx5 aluminium 5 en 1

- 13 barreaux
- Long. repliée : 0,96m
- Long. dépliée : 3,9m
- Ht. d'accès maxi : 4,85m
- Largeur : 0,9m

313,00€



Escabeau aluminium Pro S4

- Réf. 609203
3 marches
- Réf. 609204
4 marches
- Réf. 609205
5 marches
- Réf. 609206
6 marches
- Réf. 609207
7 marches
- Réf. 609208
8 marches

85,00€

98,00€

111,00€

130,00€

152,00€

180,00€



Escabeau aluminium X-Step

- Réf. 605203
3 marches
- Réf. 605204
4 marches
- Réf. 605205
5 marches
- Réf. 605206
6 marches
- Réf. 605207
7 marches
- Réf. 605208
8 marches

146,00€

150,00€

160,00€

190,00€

244,00€

285,00€



Échelle transformable

- Réf. 610208
T2 - 2x8 2m50/4m15
- Réf. 610210
T2 - 2x10 3m05/5m00
- Réf. 610212
T2 - 2x12 3m60/6m10
- Réf. 610308
T3 - 3x8 2m50/5m30
- Réf. 610310
T3 - 3x10 3m05/6m95
- Réf. 610312
T3 - 3x12 3m60/8m10

234,00€

306,00€

457,00€

441,00€

569,00€

750,00€



Plateforme individuelle roulante hauteur fixe

- Réf. 615902
2 marches
- Réf. 615903
3 marches
- Réf. 615904
4 marches
- Réf. 615905
5 marches
- Réf. 615906
6 marches
- Réf. 615907
7 marches

554,00€

574,00€

651,00€

725,00€

780,00€

821,00€



Plateforme individuelle roulante hauteur réglable

Réf. 615923

Perform 3 - 5 marches
H. travail max : 3,30m

1078^{00€}

Réf. 615924

Perform 4 - 7 marches
H. travail max : 3,80m

1187^{00€}

Réf. 615926

Perform 6 - 9 marches
H. travail max : 4,30m

1421^{00€}



Réf. 400710

Plateforme individuelle roulante hauteur réglable - Gazelle

- Haut. travail : 2.70/2.80/2.90/3.00m
- Haut. plancher : 0.70/0.80/0.90/1.00m
- 4 pieds ajustables en hauteur.
- 4 stabilisateurs intégrés aux pieds.
- Protection par garde-corps + portillon sécurisé.
- Charge utile : 150kg

543^{00€}



Réf. 400720

Plateforme individuelle roulante hauteur réglable - Gazelle mini

- Haut. travail : 2.50 - 2.60 - 2.70 m.
- Haut. de plancher : 0.50 - 0.60 - 0.70 m.
- 4 pieds ajustables en hauteur.
- Autostable.
- Charge utile : 150kg

533^{00€}



Plateforme individuelle roulante hauteur fixe - Hyper mobile - WHEELYS

Réf. 611903

3 marches
Autostable
Haut. travail : 2.70 m.
Haut. plancher 0.70 m.

725^{00€}

Réf. 611904

4 marches
Autostable
Haut. travail : 2.95 m.
Haut. plancher 0.95 m.

801^{00€}



Échaffaudage roulant aluminium - Altitude alu

Réf. 613313

Long. 1m65
HP. 2m80
Base STD - GC Lisses

1465^{00€}

Réf. 613315

Long. 1m65
HP. 4m80
Base STD - GC Lisses

2467^{00€}

Réf. 613713

Long. 2m05
HP. 2m90
Base STD - GC Lisses

1599^{00€}

Réf. 613715

Long. 2m05
HP. 4m90
Base STD - GC Lisses

2538^{00€}



Réf. 30100600

Échaffaudage roulant aluminium télescopique - Teletower

- Offre 7 hauteurs de travail de 2.33 à 4 m.
- Structure 100% télescopique.
- Réglage tous les 25 cm.
- Polyvalent, il couvre tous les besoins.
- Installation rapide par un seul opérateur.
- Montage en sécurité depuis le sol.
- Des dimensions pliées super réduites.
- Rentre facilement dans un utilitaire léger.
- Surface de travail confortable.
- Long. 1,50m - Larg. 0,80m
- H. 1,10m x Larg. 0,80m x Ep. 0,45m
- Plancher et plinthes aluminium
- Surface utile 1,40x0,60m - Charge utile 150kg
- 4 stabilisateurs intégrés et 4 roues à fein diamètre 100mm

2169^{00€}



Générateur fioul à cheminée

- Raccordement possible à une citerne
- Fonctionne au fioul avec échangeur pour raccordement à une cheminée
- Appareil à pompe pilotable par thermostat (TPFG en option)
- Raccordement possible à une gaine 6m via une rallonge de fixation

Réf. GF 24.1 AC 23,4Kw - 590m³/h	1359.00€ DEEE 4,90
Réf. GF 35.1 AC 34,0Kw - 1150m³/h	1779.00€ DEEE 4,90
Réf. GF 60.1 AC 58,0Kw - 2500m³/h	2495.00€ DEEE 4,90
Réf. GF 90.1 AC 91,0Kw - 4300m³/h	2930.00€ DEEE 4,90
Réf. GF 110.1 AC 110Kw - 5500m³/h	4155.00€ DEEE 4,90



Déshumidificateur sur roues

- Mobile et très robuste, adapté aux conditions de travail difficiles
- Carrosserie en tôle avec poignée de déplacement
- Roues chantier et compteur horaire
- Pompe de relevage en option

Réf. DM 30.2 430W - 200m³/h - 30L Roues chantier	765.00€ DEEE 11,30
Réf. DM 50.1 820W - 350m³/h - 50L Roues chantier	985.00€ DEEE 11,30
Réf. DM 80.1 230/1350W - 900m³/h 80L	1319.00€ DEEE 11,30
Réf. DM 80.1P 1450W - 850m³/h 80L - Avec pompe	1529.00€ DEEE 11,30



Déshumidificateur sur roues

- Mobile et très robuste, adapté aux conditions de travail difficiles
- Carrosserie en tôle avec poignée de déplacement
- Roues chantier et compteur horaire
- Pompe de relevage en option

Réf. DM 110 1950W - 1000m³/h - 110L Roues chantier	1895.00€ DEEE 11,30
Réf. DM 110P 1950W - 1000m³/h - 110L Roues chantier - avec pompe	2090.00€ DEEE 11,30



Aérotherme électrique import

- Un premier prix très simple à utiliser
- Appareil électrique à air chaud
- Sélecteur de puissance 2 ou 3 allures
- Fonction ventilation seule

Réf. ELP4 3,3Kw - 322m³/h Mono 320V	179.00€ DEEE 2,50
Réf. ELP9.1 4,5/9Kw - 800m³/h Tri 400V	299.00€ DEEE 2,50
Réf. ELP15.1 5/10/15Kw - 1300m³/h Tri 400V	519.00€ DEEE 2,50
Réf. ELP22.1 11/22Kw - 2400m³/h Tri 400V	669.00€ DEEE 2,50



Générateur gaz

- Facile à déplacer et à utiliser
- Très léger et maniable, c'est l'outil idéal de l'artisan pour apporter du confort dans des locaux ventilés
- Livré complet avec tuyau et détendeur
- L'ECO 30M2 existe aussi en version automatique avec thermostat

Réf. ECO 20 M3 15Kw - 580m³/h	199.00€ DEEE 3,60
Réf. ECO 30 M3 18 à 30Kw - 1000m³/h	269.00€ DEEE 3,60
Réf. ECO 50 M3 30 à 50Kw - 1250m³/h	399.00€ DEEE 3,60



Générateur

- Canon électrique à air chaud, double allure, position ventilation seule
- Sécurité de surchauffe, grilles de protection, résistances électrique blindées en inox
- Pieds orientable en option

Réf. CACE4 2 à 3,6Kw - 450m³/h Orientable	399.00€ DEEE 3,00
Réf. CACE10 6,6 à 10Kw - 1500m³/h Gainable	575.00€ DEEE 3,00
Réf. CACE15 10 à 15Kw - 2000m³/h Gainable	735.00€ DEEE 3,00
Réf. CACE22 15 à 22Kw - 3050m³/h Gainable	1070.00€ DEEE 3,00
Réf. CACE30 20 à 30Kw - 3900m³/h Gainable	1649.00€ DEEE 3,00



**Réf. Gaine CACE15G
Gaine CACE**

- Longueur : 6m
- Diamètre : 300
- Pour CACE 10-15

394.00€



Radiant électrique

Réf. REH 3000P Sur pied	725.00€ DEEE 2,50
Réf. REH 3000TLC.2 Sur mât - 3000W	439.00€ DEEE 2,50
Réf. REH 2000TLC Sur mât - 2000W	299.00€ DEEE 2,50



Ventilateurs

- Très silencieux
- 3 vitesses, flux d'air réglable et orientable
- Support métal, finition chromée des grilles, pales métalliques
- Fonctionne sur du courant mono 230V

Réf. VM30 PA.1
2900m³/h - Ø30cm
3 allures

69,00€
DEEE 1,67

Réf. VMS0 PA.2
7100m³/h - Ø43cm
3 allures

99,00€
DEEE 1,67

Réf. VMS0 PL.2
6300m³/h - Ø43cm
3 allures - sur pied

125,00€
DEEE 1,67

Réf. VMS6
10500m³/h - Ø50cm
3 allures - sur pied

279,00€
DEEE 1,67



Réf. V0 50
Ventilateur orientable

- 3 vitesses
- Flux d'air réglable et orientable 360°.
- 7410m³/h
- Hélice : Ø43cm
- Alimentation : 230V - 110W
- Niveau sonore : 64,5 dBa

219,00€
DEEE 1,67



Ventilateur sur roues

- Déplacement aisé
- 2 ou 3 vitesses
- Flux d'air réglable et orientable
- Support métal, finition chromée des grilles, pales métalliques
- Mono 30 V
- Kit brumisation en option

Réf. VR70.1
7860m³/h - Ø60cm
3 allures

489,00€
DEEE 1,67

Réf. VRI15.1
19020m³/h - Ø105cm
2 allures

985,00€
DEEE 1,67



Réf. VOB 30
Ventilateur à batterie

- 1614m³/h
- Autonomie : Vitesse min. 24h - Vitesse maxi. 5h
- Alimentation : 22V == 1,5 A

199,00€
DEEE 6,00



Réf. FRISBEE
Brumisateur

- Portée 6m
- Débit d'air : 800m³/h
- Capacité : 43L
- Alimentation : 230V - 2A - 380W

1690,00€
DEEE 6,00



Climatiseurs

- Prêt à l'emploi
- Livré avec télécommande, minuteur et thermostat électronique
- Évacuation de l'air chaud par gaine flexible
- Fonction ventilation seule

Réf. CM 8
2300W

499,00€
DEEE 6,00

Réf. CM 25 TR
2300 W en froid
2100 W en chaud

590,00€
DEEE 6,00

Réf. CM 12
Mobile

675,00€
DEEE 6,00



Rafraîchisseur d'air

- Frais d'entretien réduits
- Pilotable à distance

Réf. RAE 5.1 M
· Mobile
· 5000m³/h

379,00€
DEEE 3,00

Réf. RAE 8 M
· Mobile
· 8000m³/h

535,00€
DEEE 3,00

Réf. RAE 4 M
· Mobile - Pro
· 3500m³/h

569,00€
DEEE 3,00

Réf. RAE 12000 M
· Industriel
· 12,000m³/h

1269,00€
DEEE 3,00

Réf. RAE 24000 M
· Industriel
· 24,000m³/h

1850,00€
DEEE 3,00



Bâche SR150

- Bâche qualité standard polyvalente (150 g/m²) en polyéthylène renforcé haute densité chaîne et trame HDPE
- Oillets métalliques Ø 18 mm avec espacement de 500 mm
- Traitement anti-UV résistance à l'étirement chaîne/trame : 720 N/5 / 405 N/5 cm pourcentage élongation charge max chaîne/trame : 23-25/19-20 %
- Résistance au déchirement : 9,5 Kg / <50% résistance à l'arrachement des oillets
- Températures d'utilisation : -30°C / +80°C U.V. : 260 kly (Niveau 2) 1 face bleue/1 face verte.

Réf. PR0833

10x15

128,00€

Réf. PR0832

8x12

87,00€

Réf. PR0831

6x10

67,00€

Réf. PR0830

5x8

47,00€

Réf. PR0829

4x5

34,00€

Réf. PR0828

2x3

12,00€



Lot Sandow élastiques

- 25m
- Qualité professionnelle
- Diamètre 9mm
- Ultra résistant
- Anti-UV

Réf. PR1870

Gris

38,00€

Réf. PR1876

Noir

38,00€



Bâche HQ250 PRO

- Verte et Marron
- Qualité professionnelle
- Bâche en polyéthylène renforcé 250g/m² traitée anti-UV
- Oillets métalliques Ø 18 mm avec espacement de 500 mm
- Traitement anti-UV coins plastiques renforcés résistance à l'étirement chaîne/trame : 1290 N/5 / 815 N/5 cm
- Pourcentage élongation charge max chaîne/trame : 18/16%
- Résistance au déchirement : 15 Kg

Réf. PR0817

10x15

220,00€

Réf. PR0816

8x12

142,00€

Réf. PR0815

6x10

93,00€

Réf. PR0814

5x8

74,00€

Réf. PR0813

4x5

43,00€

Réf. PR0812

3x5

32,00€

Réf. PR0811

2x3

17,00€



Bâche PVC 640 LP

- Bâche PVC couleur Taupe
- 100% étanche
- Bâche haut de gamme
- Garantie commerciale Tecplast 8 ans
- Facile à installer : oillets tous les 25 cm et ourlet périphérique

Réf. PR1738

6x8

517,00€

Réf. PR1737

5x6

362,00€

Réf. PR1734

3x5

186,00€

Réf. PR1733

3x4

145,00€

Réf. PR1732

2x3

87,00€



Bâche PVC 506 LP

- Bâche de protection PVC Tecplast rectangulaire
- Garantie commerciale Tecplast 5 ans
- Multi-Usage
- Étanchéité totale
- Couleur : gris anthracite
- Traitement anti-UV 5%
- Résistance : UV, soleil, pluie, neige, vent
- Ourlet 50mm
- Système de fixation oillets en laiton Ø23mm tous les 30cm.

Réf. PR1718

8x12

815,00€

Réf. PR1717

8x9

610,00€

Réf. PR1716

6x8

410,00€

Réf. PR1715

5x6

255,00€



Bâches ignifugées

- Bâches techniques sur mesure

Nous consulter



Élingue ronde 100% polyester

- Disponibles de 1 à 15m
- Norme EN 1492-2

CMU 1 TONNE

Réf. 4428M10

1m

6,80€

Réf. 4428M20

2m

9,85€

Réf. 4428M30

3m

15,50€

Réf. 4428M40

4m

18,20€

CMU 2 TONNES

Réf. 4428N10

1m

7,95€

Réf. 4428N20

2m

13,25€

Réf. 4428N30

3m

17,85€

Réf. 4428N40

4m

24,30€

CMU 3 TONNES

Réf. 4428P10

1m

10,50€

Réf. 4428P20

2m

17,40€

Réf. 4428P30

3m

24,60€

Réf. 4428P40

4m

33,50€

CMU 4 TONNES

Réf. 4428Q10

1m

15,75€

Réf. 4428Q20

2m

25,40€

Réf. 4428Q30

3m

33,50€

Réf. 4428Q40

4m

43,50€

Élingue chaîne

- 2 mètres
- 2 Brins réglables



Réf. 4306AA

HR Ø8mm - CMU : 2,8T

214,75€

Réf. 4306B

HR Ø10mm - CMU : 4,25T

227,65€

Réf. 4306C

HR Ø13mm - CMU : 7,5T

358,00€

Sangle d'arrimage tendeur inversé norme EN 12195-2

Réf. 4572C09BERG

50mm x 9m

Crochets bord de rive

TMU : 2500kg

20,70€

Réf. 4572A09BERG

50mm x 9m

Crochets doubles

TMU : 2000kg

20,70€



Réf. 3616KIT2V

Kit harnais stop chute Réglable

- 1 harnais 2 points
- 2 mousquetons 1 longue 2m avec absorbeur d'énergie
- 1 sac

168,00€



Dynamomètre à affichage digital

- Batterie supplémentaire incluse
- Commande à distance

Réf. 6019A

Charge max : 1,0T

Précision mini : 0,2kg

399,00€

Réf. 6019B

Charge max : 3,0T

Précision mini : 1,0kg

445,00€

Réf. 6019C

Charge max : 5,0T

Précision mini : 2,0kg

512,00€



Réf. 6140P-2

Transpalette peseur

- CMU : 2500 Kg
- 4 capteurs intégrés pour une précision optimale
- Longueur de fourche : 1150 mm

967,00€



Réf. 4552D05

Sangle d'arrimage

- « Sans fin »
- Longueur : 5m
- Capacité : 800kg
- Largeur : 25mm

6,80€

CATALOGUE GEADIS
EDITION 2025

INDUSTRIE
& BÂTIMENT

SÉLECTION
**ELECTRO
PORTATIF**





Réf. SMFTNA
Polisseuse de tube finitube 1700W

- Livré en coffret avec kit de démarrage
- Outil innovant et ingénieux
- Alliant l'expérience de nombreux utilisateurs aux connaissances spécifiques à l'expertise de ses ingénieurs
- Résultat : un bras facile à bouger et souple.
- S'adapte aux fins et gros tubes pour une finition rapide et parfaite de n'importe quel type de tube, de cylindre ou de construction tubulaire

1290^{00€}



Réf. FINIPOWER/SMFP
Kit polisseuse Finipower + SMFP 1700w livré avec 30 disques à lamelles combinées toile et tex

- Kit Polisseuse FINIPOWER +SMFP+ (1700W)
- DISQUE DE FINITION RCD
- 10 RCDME 125009
- 10 RCDVF 125009
- 10 RCDCO125009
- DISQUE RCD: Disque à lamelles combinées toile et tex permettant l'enlèvement de matière et la finition (reprise de brossé inox)

660^{00€}



Réf. FMBASET1
Satineuse pour surfaces planes

- Livrée en coffret avec kit de démarrage
- Contient : 1x FMBA - 1x FMFTA/80/100100 - 1x FMSBI - 1x FMNU374 - 1x FMVT/FE1/305X100 - 2x FMVT/FE2/305X100 - 1x FMVT/FE3/305X100 - 1x FX87/40/293X100 - 1x FX87/80/293X100 - 1x FX87/120/293X100 - 1x 337DC/300/293X100 - 1x FF87/80/675X40 - 1x FF87/120/675X40 - 2x FMGRT/AF/60040 - 2x FMGRT/SUF/60040 - 1x FMGRSL50030

770^{00€}



Réf. ICRESET
Produit de nettoyage - élimine rouille et saleté sur inox

- Élimine l'oxydation
- Avec le kit de démarrage, vous avez immédiatement tout à portée de main pour nettoyer rapidement et confortablement toutes les surfaces.

45^{00€}



Réf. MAB 100K
Perceuse magnétique MAB 100k 1000W

- Compacte
- Légère
- Puissante
- Course 70mm
- Capacité 32mm
- Weldon 19 indicateur aimant
- Porte-outil à serrage automatique

990^{00€}



Réf. MABASIC200
Perceuse magnétique MABASIC 200 900W

- Capacité fraise : 32mm
- Course : 160mm
- Weldon 19
- Perçage hélicoïdal ø13

760^{00€}



Réf. MAB525
Perceuse magnétique MAB 525 1600W

- Course 160mm
- Capacité fraise d50mm
- CM 3
- Taraudage M20
- Porte-outils à serrage automatique
- Perçage hélicoïdal ø20

1950^{00€}



Réf. KBK 001
Coffret fraises HSS 2x14/2x18/2x22 + éjecteur ZAK 075

125^{00€}



Réf. 0611909001
Perforateur SDS+ GBH 18V - 26 Solo

- Force de frappe : 2,4 J
- Fréquence de frappe à vitesse de rotation nominale : 0 - 4350 cps/min
- Vitesse de rotation nominale : 0 - 980 tr/min
- Diamètre perçage béton : 4-24mm
- Diamètre perçage métal : 13 mm
- Diamètre perçage bois : 30 mm

324,72€



Réf. 0615A50035
Combo kit 3 outils

- Contient :
- Pervceuse GSR 18V-55
- Meuleuse d'angle GWS 18V-7
- Perforateur GBH 18V-22
- Meuleuse d'angle GWS 18V-7
- 2 batteries ProCORE 18V 4,04 Ah
- Chargeur rapide GAL 18V-40
- Sac à outils

549,00€



Réf. 06017D1700
Meuleuse GWS 17-125 PSB

- Puissance absorbée nominale : 1700 W
- Régime à vide : 2.800 - 11.500 tr/min
- Filetage de la broche : M14
- Poignée principale : Champignon
- Ø meule : 125 mm
- Perçage : Ø22,23 mm
- Coupure de l'alimentation lors du relâchement de l'interrupteur

245,52€



Réf. 06019J0201
Boulonneuse GDX 18 V - 210C solo

- Réglage de couple : 0/210 Nm
- Régime à vide : 0-3,400 t/min
- Fréquence de frappe : 0-4.100 cps/min
- Interface utilisateur avec deux modes par défaut : vis autotaraudeuses (A) et vis à bois (B). Autres modes paramétrables sur application.
- Grande polyvalence

254,32€



Réf. 06016A5001
Scie sabre GSA 18V-LI C solo

- Profondeur coupe bois : 200 mm
- Profondeur coupe profilés et les tuyaux métal : 100 mm
- Longueurs de course : 21 mm
- Bonne maniabilité et vibrations réduites
- Puissant moteur
- Changement de lame rapide et facile sans clé

180,40€



Réf. 06019J4102
Meuleuse GWS 18V 10P Solo

- Régime à vide : 9.000 tr/min
- Tension de la batterie : 18,0 V
- Filetage de la broche : M14
- Ø meule : 125 mm
- Moteur sans charbon
- Meilleure protection de l'utilisateur et un plus grand confort d'utilisation grâce au KickBack Control et au système de freinage intelligent

199,00€



Réf. 0601446400
Lampe GLI 18V-1900 solo

- Puissante LED produisant jusqu'à 1900 lumens pour un éclairage parfait
- 2 niveaux de luminosité, 5 orientations possibles et filetage de trépied de 5/8» pour une adaptation rapide à chaque situation de travail

122,32€



Réf. 0601072900
Instrument de mesure GLM 40

- Mesure de distances, surfaces, volumes et mesure indirecte de hauteurs
- Écran rétro-éclairé affichant les trois derniers résultats de mesure
- Fonction mémoire enregistrant automatiquement les 10 dernières mesures

87,12€



Réf. 0601063T00
Laser GLL 3-80 CG Vert + BMI

- Fonction de surveillance CAL Guard très précise et possibilité de commande à distance depuis un smartphone
- 3 lignes laser sur 360° permettant d'effectuer simultanément des mises à niveau horizontales et verticales
- Fonction aplomb

694,32€



Réf. 06016B8001 solo

Scie GKM 18V50 solo / scie plongeante

- Régime à vide : 4.250 tr/min
- Ø de la lame de scie : 136 mm
- Quasi absence d'étincelles grâce à son robuste boîtier collecteur de copeaux intégré, facile à vider
- Coupes de grande précision grâce à l'indicateur de ligne de coupe, à la fenêtre regard et à l'éclairage LED intégré
- Maniement ergonomique

308^{20€}

Réf. 06008C8000

Tondeuse GRA 18V2 46 Solo

- Moteur BITURBO Brushless pour de bonnes performances, une longue durée de vie et une grande autonomie
- Conception extrêmement robuste avec une coque entièrement en métal
- Diamètre de coupe de 46 cm et Guidon repliable facilement réglable dans 2 hauteurs

446^{20€}

Réf. 06008D2000

Souffleur GBL 18V750 Solo

- Moteur BITURBO Brushless et ventilateur axial permettant de disposer d'un débit volumique de 780 m³/h et d'une vitesse d'air jusqu'à 198 km/h
- Variateur de vitesse permettant d'adapter la puissance, le niveau sonore et l'autonomie
- Conception ergonomique : grande légèreté et bon équilibrage

188^{60€}

Réf. 06008D1000

Débroussailleuse GRF 18V-23 Solo

- Performances élevées, plus d'autonomie et plus grande longévité
- Régulation électronique maintenant la vitesse de coupe constante quelle que soit la charge
- Coupe plus rapide et plus régulière sans blocages grâce au système anti-enchevêtrement Bosch
- Ergonomique

280^{60€}

Réf. 1600A02X03

Pack accu new ProCORE en 8 Ah

- Pack de 2 - 8 Ah 18V-160C
- 87 % de puissance en plus par rapport à une batterie conventionnelle grâce aux cellules nouvelle génération et à la gestion de batterie intelligente Bosch
- Recharge une batterie ProCORE 18V 8.0Ah à 50 % en 15 minutes et à 80 % en 26 minutes dans le mode Power Boost

427^{80€}

Réf. 1600A01BA3

Pack 2 batteries 18V 4 Ah + chargeur PB

- Dimensions compactes et grande légèreté : mêmes performances qu'une batterie 18 V / 4,0 Ah standard grâce à nos cellules nouvelle génération
- Grâce au chargeur GAL 18V-40, une batterie ProCORE18V 4.0Ah est rechargée à 80 % en seulement 48 minutes

199^{75€}

Réf. 1600A016GP

Pack 2 batteries 18V 8 Ah + chargeur PB

- Autonomie jusqu'à 71 % plus élevée pour les applications intensives grâce aux cellules hautement innovantes sans languettes de connexion (tabless)
- Durée de vie étendue grâce à la très bonne gestion thermique avec COOLPACK 2.0 et aux cellules sans languettes de connexion

352^{75€}

Réf. 1600A0214C

Pack 2 batteries 18V 5.5Ah + chargeur PB

- 87 % de puissance en plus par rapport à une batterie conventionnelle grâce aux cellules nouvelle génération et à la gestion de batterie intelligente Bosch
- Charge rapide avec le GAL 1880 CV: recharge une batterie ProCORE18V 5.5Ah à 80 % en seulement 35 minutes

293^{25€}



Réf. 9S65CR
Meuleuse Ø125mm 1400 watts

- Diamètre : 125 mm
- 1400 W
- Démarrage progressif sans à coups
- Anti-redémarrage suite à une coupure de courant

119,00€



Réf. HR2470TX1
Perforateur SDS+

- 780W / 2,8 J
- Fonction piquage
- Capacité perçage béton 24 mm
- Livrée en malette avec broche, burin et mandrin A-S 13mm

259,00€



Réf. DDF485RTJ
Perceuse visseuse 18 volts

- Moteur BRUSHLESS sans charbons
- 3 batteries 18V / 5 Ah coffret MAK - PAC
- Mandrin 13 mm
- 2 vitesses - couple 27 / 50 mm

369,00€



Réf. DLX3157TJ
Ensemble de 3 machines 18 volts

- DGA506 : Meuleuse Ø 125 mm 18 V Li-Ion
- DDF486 : Perceuse visseuse 18 V Li-Ion
- DHR243 : Perfo-burineur SDS-Plus 18 V Li-Ion
- 197280-8 : Batterie BL1850B 5 Ah

899,00€



Réf. 197629-2
Pack énergie 2x18V / 5Ah

- Pack énergie composé de 2 batteries 18 V Li-Ion avec témoin de charge intégré et d'un chargeur double DC18RD livrés dans un coffret MAK-PAC 3 (821551-8) et un moulage (839205-3).
- Temps de charge des 2 batteries BL1850B : 36mn

299,00€



Réf. DBS180ZJ
Ponceuse à bande

- Démarrage intempestif impossible quand le bras de ponçage est plié à plus de 90 °.
- Le bras de ponçage réglable pivote sur 160 ° pour faciliter le rangement.
- Changement de bande abrasive rapide et sans outil.

326,00€



Réf. DGP180Z
Pompe à graisse 18 Volts

- Moteur puissant, jusqu'à 69 MPa (10 000 PSI) de pression maxi. 2 modes disponibles. vitesse lente et automatique. Plus pratique.
- bouton de verrouillage pour les longues durées de travail.
- Vitesse variable à la gâchette permettant à l'utilisateur d'ajuster le taux de décharge.
- Non compatible avec les cartouches à visser, compatible avec opercule.

299,00€



Réf. DTMS2ZJ
Découpeur ponceur multifonction 18 volts

- Compatible avec Starlock / Plus / Max. La compatibilité Starlock Max permet des applications lourdes. Angle d'oscillation de 3,6° permettant coupe et ponçage rapide et agressif. Le moteur BL offre une plus grande efficacité de coupe/ponçage. La molette de contrôle de vitesse variable permet d'adapter la vitesse à l'application. 12 réglages d'angle.

199,00€



Réf. TW010GZ
Boulonneuse 40 volts

- Jusqu'à 4 000 Nm de couple de desserrage
- LED d'éclairage annulaire
- Interrupteur à gâchette avec mode pleine vitesse
- Système d'arrêt automatique

835^{00€}



Réf. 191J97-1
Pack énergie 40 volts 4,0 Ah

- Mallette Makpac contenant deux batteries Li-ion de 40V - 4Ah équipée d'un indicateur de niveau de batterie et d'un chargeur rapide permettant de recharger une batterie de 4Ah en 45 minutes

490^{00€}



Perceuse visseuse 40 volts

- 35% plus rapide que son équivalent 18 V.
- Réglage électronique du couple sur 41 positions en vitesse 1, et 21 positions en vitesse 2.
- Moteur sans charbon.

Réf. HP001GD201

590^{00€}

Réf. HP001Z

275^{00€}



Réf. CE004GZ
Découpeuse Ø300mm 40 Volts

- Capacité de coupe de 121mm
- Léger
- Lampe de travail à LED
- Contrôle de vitesse constante
- Fonction anti-redémarrage.
- Technologie AFT et XPT
- Témoin de surcharge
- Frein électrique

989^{00€}



Réf. BO002CGZ
Ponceuse excentrique 150mm

- Excellente maniabilité
- Démarrage progressif
- Variateur de vitesse
- Contrôle constant de la vitesse
- Frein électrique
- Fonction anti-redémarrage
- Changement d'accessoire sans outil (type auto-agrippant)

250^{63€}



Réf. TW001GZ
Boulonneuse 40 volts

- Machine ultra-puissante avec un couple max de serrage de 1 800 Nm et plus de 2 000 Nm en desserrage
- Mode 'arrêt automatique'
- 4 niveaux de puissance de chocs
- Frein électrique
- Vitesse variable à la gâchette

365^{00€}



Réf. DK125G301
Ensemble de 3 machines 40 volts

- DF001G - Perceuse visseuse XGT® Ø 13 mm GA005G
- Meuleuse Ø 125 mm TD001G
- Visseuse à chocs XGT® 220 Nm
- 2 batteries 4040
- 1 chargeur
- 1 MAKPA 2
- 1 MAKPAK 3

999^{00€}



Réf. 600798850

Soufflette sans fil 18V Pick + Mix - BP 18 LTX BL - boîte carton

- Débit d'air : 0.7 m³/min
- Vitesse de l'air max. : 122 m/s
- Nombreuses utilisations possibles
- Adaptation en continu de la vitesse de l'air grâce à un bouton de réglage confortable
- Blocage de l'interrupteur pour fonctionnement continu

99,00€



Réf. 600773840

Scie circulaire à métaux sans fil 18V Pick + Mix - MKS 18 LTX BL 58 coffret

- Tension batterie : 18 V
- Profondeur de coupe max. à 90° : 58 mm
- Ø de lame x alésage : 165 x 20 mm
- Vitesse de rotation à vide : 3600 /min

345,00€



Réf. 601748850

Pompe immergée sans fil 18V Pick + Mix - TPF 18 LTX 7000 - Boîte carton

- Tension batterie : 18 V
- Débit max. : 7000 l/h
- Hauteur de refoulement max. : 9 m
- Profondeur d'immersion max. : 6 m
- Aspiration plate jusqu'à un niveau d'eau résiduel de 1-2mm

109,00€



Réf. 602325840

Perceuse visseuse sans fil 18V Pick + Mix - BS 18 LT BL - coffret

- Tension batterie : 18 V
- Couple de rotation max. tendre : 34 Nm
- Couple de rotation max. dur : 75 Nm
- Ø de perçage dans le bois tendre : 38 mm
- Poids sans batterie : 1.2 kg

159,00€



Réf. 602395840

Boulonneuse à choc sans fil 18V Pick + Mix - SSW 18 LTX 300 BL - coffret

- Tension batterie : 18 V
- Couple de rotation max. : 300 Nm
- Porte-outil : Carré mâle 1/2" (12,70 mm)
- Moteur Brushless sans charbon pour progresser rapidement et pour une efficacité maximale

219,00€



Réf. 602247510

Meuleuse 125mm sans fil 18V Pick + Mix - W 18 L 9-125 - coffret

- Type de batterie : LiPOWER
- Tension batterie : 18 V
- Ø de meule : 125 mm
- Vitesse de rotation à vide : 8500 /min
- Réduit le retour de couple en cas de blocage de la meule
- Protection du moteur contre la surchauffe

159,00€



Réf. 627044000

Chargeur ASC 55 12-36V SSW - Boîte carton

49,00€

Réf. 627370000

Chargeur rapide ASC 290 12-36V 290W - Boîte carton

109,00€

Réf. 625028000

Batterie 18V LI Power 5,2 Ah

69,00€

Réf. 625368000

Batterie 18V LIHD 5,5 Ah

119,00€

Réf. 624975000

Batterie 18V LIHDX 8,0 Ah

159,00€



Réf. 603627000

Meuleuse 125mm filaire - W 13-125 quick - 1350W - Ecrou rapide - boîte carton

- Ø de meule : 125 mm
- Puissance absorbée nominale : 1350 W
- Vitesse de rotation à vide : 11000 /min
- Couple de rotation : 3.4 Nm
- Capot de protection réglable sans outil, avec fixation antitorsion

139,00€



Réf. G13SW2YFZ
Meuleuse 125mm filaire - 1200W
Boîte carton

- Puissance : 1200 W
- Vitesse à vide : 11 000 tr/mn
- Ø disque ou lame : 125 mm
- Alésage : 22,2 mm / M14
- Résistance à la surcharge
- Poignée anti-vibration
- Compacte et légère
- Carter de protection

99,00€



Réf. DH45MEYWSZ
Perfo burineur SDS MAX 1500W
12,2 Joules - coffret

- Puissance : 1500 W
- Force de percussion : 12,2 J
- Capacité béton : 45 mm
- Vitesse à vide : 120 à 310 tr/min.
- Frappe : 1200 à 2950 cps/min.
- Moteur « Brushless » filaire
- Système anti-vibration

751,00€



Réf. NR1890DBCLWQZ
Cloueur charpentier sur batterie
50-90mm - 2 batteries 18V 5,0 Ah
+ chargeur - coffret

- Puissance : 18 V - 5,0Ah Li-ion
- Clous tête en D 34° bande papier - L. 50-90 mm x fil Ø 2,9-3,3 mm
- Cadence de tirs : 1,5 - 2 tirs/sec en continu ou séquentiel par contact
- 700 tirs par charge

749,00€



Réf. KC18H2F-S02
Perceuse visseuse à percussion
70Nm - 2 batteries 18V 5,0 Ah +
chargeur - coffret

- Brushless
- Mandrin métal : 13mm
- Capacité perçage bois : 52mm
- Capacité perçage acier : 13mm
- Capacité perçage brique : 13mm
- Vis bois : 10mm
- Vis assemblage : 6mm

279,00€



Réf. DH18DPAWPZ
Perfo SDS+ 18V 1,3 Joules - 2
batteries 18V 5,0 Ah + chargeur -
coffret

- Puissance : 18 V - 5,0 Ah Li-ion
- Force de percussion : 1,3 joules
- Capacité béton : 18 mm
- Capacité acier : 13 mm
- Capacité bois : 18 mm
- Vitesse à vide : 0-1080 tr/mn
- Frappe : 0-5500 cps/mn

459,00€



Réf. KC18DEWJZ
Combo pack perceuse visseuse
70Nm + boulonneuse à choc
345Nm - 2 batteries 18V 5,0 Ah +
chargeur - coffret

- DS18DE perceuse-visseuse sans fil 18V
- WR18DH boulonneuse sans fil 18V - 1/2"
- Brushless
- 2 x MV-A [36V 2,5Ah/18V 5,0Ah] en HSC III

469,00€



Réf. WH18DDWPZ
Visseuse à choc 140 Nm
2 batteries 18V 5,0 Ah + chargeur
coffret

- Puissance : 18 V - 5,0Ah Li-ion
- Couple serrage : 140 Nm
- Emmanchement : 6 pans 1/4"
- Vitesse à vide : 0 - 3200 tr/mn
- Frappe : 0-4000 cps/min.
- Compatible avec les différentes batteries 18V et les batteries MULTI VOLT

265,00€



Réf. KC18DEWHZ
Combo pack perceuse visseuse +
boulonneuse + meuleuse + perfo -
3 batteries 18V 5,0 Ah + chargeur
- coffret

- DH18DBL : perforateur SDS+ 2
- DS18DE : perceuse visseuse
- G18DBL : meuleuse Ø125 mm
- WH18DC : visseuse à choc
- Brushless

829,00€

CATALOGUE GEADIS
EDITION 2025

INDUSTRIE
& BÂTIMENT

SÉLECTION
**OUTILLAGE
A MAINS**





Réf. 006611

Jeu de tournevis isolé 1000V lames interchangeables couleurs et embouts

- 17 pièces
- 2 porte-lames KraftForm isolés VDE 817 VDE avec dispositif antiroulement
- Lames interchangeables VDE (157mm de long)

69,00€



Réf. 004018

Trousse cliquet 1/4 ZYKLOP metal 189/4 avec douilles et embouts

- Changement de sens commode grâce au levier d'inversion
- Cliquet extrêmement mince à long manche
- Angle de reprise de seulement 5°
- Avec "Take it easy" : reconnaissance de la taille par couleur

89,00€



Réf. 056490

Étui mini-cliquet douilles et embouts

- Changement de sens commode grâce au levier d'inversion
- Mécanisme de cliquet à denture fine pour un petit angle de reprise de 6° seulement
- Mandrin à serrage rapide et technologie Rapidaptor

85,00€



Clé dynamométrique

Réf. 075622

1/2 drive
40-200Nm
Type C3

179,00€

Réf. 075621

1/2 drive
20-100Nm
Type C2

169,00€

Réf. 075604

1/4 drive
1,5-25Nm
Type A5

149,00€



Réf. 01811

Tournevis à frapper KRAFTFORM KOMPACT 900 set 1

- Jeu de tournevis à lames interchangeables compact et robuste avec fonction "tournevis à frapper" activable manuellement
- Pour le desserrage des raccords récalcitrants
- Couple de desserrage d'environ 25 Nm sans déperdition grâce à une lame traversante
- Embouts spécialement trempés et extra-rigides avec emmanchement hexagonal 1/4"

88,00€

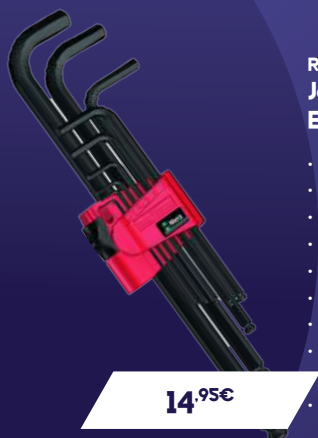

Réf. 022086

Jeu 9 clés 6 pans à boule Extra long

- 950 PKL BM
- 1 x 1,5x90
- 1 x 2,0x100
- 1 x 2,5x112
- 1 x 3,0x126
- 1 x 4,0x140
- 1 x 5,0x160
- 1 x 6,0x180
- 1 x 8,0x200
- 1 x 10,0x219

14,95€



Réf. 024244

Jeu 9 clés TORX Black Laser

- 1 clé coudée TX avec fonction de retenue
- TX 8x76 mm
- TX 9x79 mm
- TX 10x85 mm
- TX 15x90 mm
- TX 20x96 mm
- TX 25x104 mm
- TX 27x112 mm
- TX 30x122 mm
- TX 40x132 mm

29,00€



Réf. WB2.2000WPF
Établi d'atelier plateau bois
2m

- Capacité de rotation de 360° : Non
- Couleur : BLACK
- Charge maximale du plan de travail : 1500 Kg
- Épaisseur du corps en métal : 1.2 mm
- Effet pare-chocs : Non
- Hauteur du produit : 900 mm
- Longueur du produit : 2000 mm
- Largeur du produit : 700 mm
- Marquage CE : Non
- Ouverture des tiroirs à 100% : Non
- Poids net : 61 Kg
- Système antibasculement un tiroir à la fois : Non

514,50€



Réf. RWS2-2MW6DPF
Établi avec plateau bois et meuble
bas 6 tiroirs - rouge - RWS2

- 3 tiroirs 60 mm, 2 tiroirs 130 mm et 1 tiroir 200 mm.
- Tiroirs montés sur glissières à bille Ouverture à 100%.
- Tiroirs à verrouillage automatique
- Plan de travail robuste en hêtre multicouche de 40 mm
- Possibilité d'installer un étau
- Montage rapide et facile.
- Fermeture centralisée par clé
- Dimensions utiles des tiroirs : L 569 x D 421 x H 60/130/200 mm.
- Les tiroirs de 60 et 130 mm peuvent recevoir les modules mousses ou thermoformés Facom.

930,00€



Réf. ROLL.CONTACTPF
Servante 6 tiroirs ROLLM3 rouge
en composition - 69 outils

- 3 tiroirs hauteur 60 mm, 2 tiroirs hauteur 130 mm, 1 tiroir hauteur 200 mm
- Contient : 16 clés mixtes / 6 plaques de tournevis avec écrou / 2 tournevis Philips® PH1 - PH2 / 7 tournevis Resistor® / 1 marteau rivoir / 1 maillet à embouts interchangeables / 3 chasse-goupilles / 1 burin / 1 pointeau / 3 pinces : coupante, demi-ronde, universelle / Composition cliquet : douilles 1/2» avec douilles de 10 à 32 mm, rallonge et cardan

1045,80€



Réf. 441.JP8GRPPB
Jeu de 8 clés mixtes longues OGV
GRIP 441 (8 à 19mm) sur étui JP

- 8 clés mixtes 441 : 8 ; 10 ; 13 ; 14 ; 15 ; 16 ; 17 et 19mm.
- Meilleur grip permettant de repousser le point de ripage et de serrer ou desserrer de la boulonnerie grippée, oxydée ou arrondie.
- Clé 30% plus longue
- Œil 6 pans permettant un grip maximal sur de la boulonnerie arrondie jusqu'à 80% Nouveau design de la fourche permettant un grip maximal sur de la boulonnerie arrondie jusqu'à 60%.

119,90€



Réf. RL.NANO1GRPPB
Coffret cliquet + douilles 1/4" 6
pans OGVGRIP - boîte NANO

- Coffret compact, facile à ranger et à transporter.
- Douilles OGV® GRIP : aussi efficace sur écrous neufs que sur écrous arrondis et oxydés.
- Cliquet haute performance RL161 Très longue durée de vie Résistant aux poussières industrielles Inversion par levier Mécanisme à 72 dents pour un angle de reprise de 5° Tête ultracompacte.

179,90€



Réf. SL.DBOX1GRPPB
Coffret DBOX cliquet étanche
+ douilles 1/2" 6 pans 21 PCS
OGVGRIP

- Sécurité maximale : Grâce au concept «Detection Box» tout outil manquant est détecté instantanément même si la boîte est fermée
- Douilles OGV® GRIP : aussi efficace sur écrous neufs que sur écrous arrondis et oxydés
- Cliquet «étanche» SL161 Solide et très durable Endurance testée dans la poussière, le sable et les boues métalliques

199,90€



Réf. DL.32APB
**Cric rouleur
3,2 Tonnes**

- Hauteur de levée max : 465 mm.
- Hauteur mini de prise sous caisse : 133 mm.
- Longueur du châssis : 615 mm.
- Double piston pour une levée rapide.
- Patin caoutchouc pour prise sous caisse.
- Tube équipé d'une mousse de protection.
- Roues en polyuréthane silencieuses.
- Valve de surcharge.

226,80€



Réf. 285.J10PF
**Composition extracteurs
de goujons**

- 85J10 : Jeu de 5 extracteurs de goujons + 5 forets coniques adaptés et un tourne à gauche Réf 8311 (utilisation avec les 4 petits extracteurs uniquement)
- 285JS10 : Jeu de 5 extracteurs de goujons et 5 forets coniques adaptés (livrés sur stand)
- 285JS5 : Jeu de 5 extracteurs de goujons (livrés sur stand)
- De 3 à 18 mm

147,10€



Réf. U.306PB
**Extracteur intérieur/extérieur
capacité 140mm**

- Livré avec 1 jeu de 3 griffes extérieures et 1 jeu de 3 griffes intérieures.
- Extracteur à 2 ou 3 griffes.
- Extracteur extérieur ou intérieur.
- Capacité : Extérieur : 7 à 140 mm.
- Intérieur : 23 à 130 mm.

192,80€



Réf. ATP.J6PB
**Jeu de 6 tournevis Protwist
capacité 140mm**

- Traitement thermique en ligne : + 50% de durée de vie et + 100% de résistance
- Manche en Soft Grip pour plus de confort et toujours résistant aux produits chimiques
- Traitement « tricoating » de la lame (zincnickelchrome) : 4 fois plus de résistance à la corrosion
- Ergonomie optimisée du manche : + 10% de couple
- Marquage laser : pour une meilleur résistance à l'usure
- Usinage des empreintes par commande numérique

33,40€



Réf. 467B.JP10PB
**Jeu de 10 clés mixtes à cliquer
en étui pocket 8 à 19mm**

- Jeu de 10 clés mixtes à cliquet sur étui portatif : 467B.
- 8 mm
- 10 mm
- 11 mm
- 12 mm
- 13 mm
- 14 mm
- 16 mm
- 17 mm
- 18 mm
- 19 mm
- Poids : 1,2 kg

193,00€



Réf. BS.T20PB
**Boîte à outils textile 20"
renforcée**

- Résistance et confort :
- Tissu très résistant polyester 1200 x 1200 deniers.
- Soute en polypropylène rigide et waterproof.
- Poignée aluminium avec poignée de préhension en cuir.
- Rack latéral dédié aux tournevis et chassergoupilles.
- Nombreuses poches latérales.
- Fermeture par capote souple
- Poche kangourou intégrée pour le rangement de la capote.

67,50€

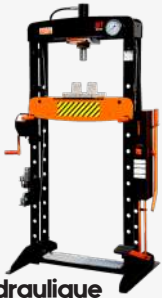
**Presse hydraulique
+ grille antiprojection**

- Pour usage intensif avec design exclusif aux formes arrondies
- Grand manomètre rempli de glycérine
- Approche rapide à l'aide de la pédale ou de la poignée
- 2 blocs supports en V inclus
- Facilité de montée et de descente de la table
- Jeu de chasses-goupilles avec huit goupilles et un plateau perforé inclus

Réf. BH720

1197,00€

Réf. BH730

1429,00€

Réf. BH750

2324,00€

Réf. BH7100A

**Presse hydraulique
100T + plexi de sécurité**

- Pompe hydropneumatique à double vitesse contrôlée par une pédale à soupape de sécurité contre la surcharge intégrée
- Châssis soudé robuste
- Grand manomètre rempli de glycérine pour une lecture facile au niveau des yeux
- Facilité de montée et de descente de la table grâce au treuil à poignée rabattable
- 2 blocs supports en V avec poignées inclus. Peuvent être utilisés sur le côté en V ou le côté plat en fonction des besoins.
- Jeu de 8 goupilles et plateau perforé inclus

5853,00€

Réf. 1472K7BKFFISSD

**Servante éco 7 tiroirs équipée de
216 outils**

- Contient 3 modules de 543 x 445mm :
- 1 module de 25 pièces (clés et tournevis Bahcofit)
- 1 module de 31 pièces (pincés, marteau, clés mâles, cutter, mètre, chasse-goupilles...)
- 1 module de 160 pièces (douilles et cliquets)

799,00€

Réf. SL65

Coffret de douilles 1/4" 65 pcs

- Cliquet fin
- Entraînement carré
- 6 pans dimensions métriques

87,29€

Réf. 2484T/S4

Coffret pince à levier

- Outil puissant pour les travaux difficiles
- Lame traversante et bout métallique pour pouvoir le frapper avec un marteau
- Lame en molybdène chromé. Dureté 48 Hrc
- Manche bi-matière

40,78€

Cliquet à tête pivotante

- Tête articulée multi-positions et inclinée de 5 degrés pour une accessibilité optimale.
- 72 dents afin de garantir une grande précision de serrage
- Changement de sens sans lâcher le cliquet, l'engagement et le dégagement rapide de la douille par bouton poussoir.

 Réf. 8120-1/4
1/4

25,23€

 Réf. 8120-1/2
1/2

32,41€

Mesure inox

- Ruban de 25 mm de large
- Précision de classe II
- Ruban en acier inoxydable, revêtement nylon anti-corrosion
- Embout aimanté pour faciliter la prise de mesure

 Réf. MTS-5-25
5m

19,92€

 Réf. MTS-8-25
8m

30,02€

Réf. 808050P-25

**Coffret tournevis porte-embout
25pcs**

- Allégé, coins arrondis, boîtier moulé et pratique
- 1 tournevis porte-embout à cliquet avec poignée revolver et porte-embout fixe
- 6 embouts 25 mm 1/4"
- 1 adaptateur de douille 1/4"x1/4"
- 1 adaptateur d'embout 1/4" 10mm
- 13 embouts 1/4" 25 mm ; 2 compartiments porte-embout en plastique

94,05€

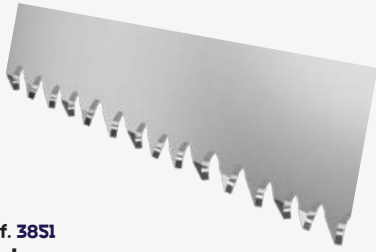

Réf. 3851
Cobra

- Lame de scie à ruban dotée d'une solution extrêmement flexible pour la coupe de production
- Chant de denture en acier rapide pour une dureté supérieure et une meilleure résistance
- Réduction des vibrations pour diminuer la chaleur et augmenter la résistance à l'usure

[Nous consulter](#)

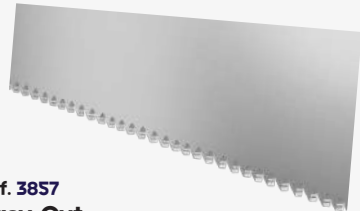

Réf. 3857
Easy Cut

- Coupe tout
- Scie à ruban Easy-Cut, à denture unique et innovante de conception exclusive pour usage général, ateliers de maintenance, de fabrication ou de soudage
- Robustesse, résistance et polyvalence
- Coupe un vaste éventail de matériaux et de formes
- Idéal pour les petits ateliers

[Nous consulter](#)

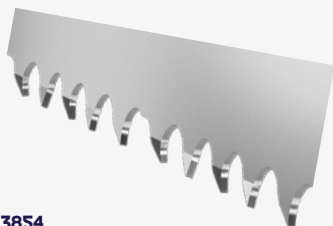

Réf. 3854
King Cobra PHX et PQ

- Pour coupe d'aciers à outils et matériaux difficiles
- Denture spéciale HSS M51 issue de la métallurgie des poudres pour plus de résistance aux échauffements
- Angle de coupe et dégagement variable
- Avoyage précis pour une finition de surface lisse
- Deux niveaux d'avoyage bien définis

[Nous consulter](#)



Clé dynamométrique mécanique

- Mécanisme durable avec plus de 100 000 cycles respectant la précision
- Réglage rapide de l'échelle réduisant l'effort nécessaire pour le réglage
- Indication visuelle TIMESTRIP avec une graduation de 3, 6, 9 et 12 mois, pour savoir quand la clé doit être recalibrée.
- Grande échelle double graduée en Nm/in.lb

Réf. 74WR-15
3-15 Nm

176,04€

Réf. 74WR-25
5-25 Nm

181,86€

Réf. 74WR-50
10-50 Nm

186,44€

Réf. 74WR-100
20-100 Nm

187,69€

Réf. 74WR-200
40-200 Nm

189,98€

Réf. 74WR-300
60-300 Nm

199,34€

Réf. 74WR-340
60-340 Nm

199,34€

Réf. 74WR-400
80-400 Nm

290,71€



Réf. 9938
Pince à circlips

- Le jeu comprend :
- 1 pince à circlips 2928-160,
- 1 pince à circlips 2928-200,
- 1 pince à circlips 2928-250
- Jeu de pinces à circlips avec becs interchangeables pour pose de circlips intérieurs et extérieurs, présenté dans une boîte plastique

126,72€



Réf. S560
**Jeu de douilles
12 pans 1/4" et 1/2"**

- Avec cliquets 1/4 et 1/2 à têtes fines, rallonges, cardans et nombreux accessoires.

102,06€



Réf. 9024-ITS1
Malette outillage Irimo

- Douilles 6 pans 1/4" et 1/2" : 4 mm à 14 mm et 8 mm à 22 mm, Clés mixtes : tailles 8 à 19, Tournevis (4x) : pour vis à fente et Phillips, Maillet, Couteau de sécurité, Pinces (5x), Mètre ruban, Jeu de clés 6 pans, Jeu d'embouts, Porte-embouts 1/4"

224,51€



Réf. 75SH23

Douilles et accessoires 1/2" en mm Coffret de 23

- x1 cliquet PUSH 1/2" à inversion par lever
- x2 rallonges 1/2" droits
- x1 cardan 1/2"
- x19 douilles courtes 1/2" 6 pans en mm : 8 - 9 - 10 - 11 - 12 - 13 - 14 - 15 - 16 - 17 - 18 - 19 - 21 - 22 - 23 - 24 - 27 - 30 - 32 mm

99,00€



Réf. POCKET RJ

Coffret 39 douilles et accessoires + pince multifonction

- Coffret ultra compact de serrage/ vissage !
- L'essentiel des outils 1/4 !
- Une pince multifonctions offerte !

99,00€



Réf. 67AR9A

Râtelier 9 clés mâles LG 6 pans à tête sphérique 1.5 à 10mm

- Râtelier bi-matière.
- Finition brunie.
- Embouts sphériques permettant d'accéder à la vis par un angle pouvant aller jusqu'à 30°.

15,90€



Réf. CPI36N

Valise trolley 136 outils

- Equipement de base pour la maintenance "itinérante".
- Rangement et transport plus facile grâce à la valise trolley.
- Verrouillage anti-vol par clé.

389,00€



Réf. CPP135M4

Servante SERVI-630N - 135 outils maint. indust. mod. mousse

- Servante en acier avec châssis double coque
- Fermeture centralisée à clé
- Système de verrouillage automatique des tiroirs à chaque fermeture
- 5 tiroirs
- 135 outils

969,00€

Réf. CPP200M4

Servante SERVI-630N - 200 outils maint. indust. mod. mousse

- Plateau aluminium galva
- Fermeture centralisée à clé
- Système de verrouillage automatique des tiroirs à chaque fermeture
- 6 tiroirs
- 200 outils

1099,00€



Réf. CPI100CF

Coffre toile 3 tiroirs avec 100 outils de maintenance

- 100 outils avec coffre à tiroirs, idéals à la maintenance industrielle
- Composition du coffre à tiroirs : nous demander

449,00€



Réf. SERVI630NFR

Servante 30N - 6 tiroirs - bleu blanc rouge - plateau acier

- (h)1000x(l)834x(p)510 mm.
- 6 Tiroirs de 110mm.
- Résistante jusqu'à 950 kg en position statique, 700 kg en déplacement.
- Charge utile par tiroir : 30 kg.
- Fermeture centralisée par clé.

409,00€



Réf. BAL35

Lampe inspection LED rechargeable

- 2 modes : - 1 led/ 70 lumens fonction lampe de poche. / - 12 leds / 0 à 400 lumens fonction baladeuse avec variateur intégré pour un éclairage à bon escient permettant de maximiser le temps de fonctionnement.
- Rechargeable via USB pour prise secteur 220V

49,00€



Réf. 7070
FINE-DRY : crayon à mine fine

- Le diamètre spécial de la mine de seulement 0,9 mm est idéal pour un marquage fin et précis sans affûtage.
- Gomme intégrée.
- Mécanique à pression High-Tech
- Bouchon carquois pratique pour une utilisation parfaite à une main.

10,90€



Réf. 55846
Flacon d'encre noire de recharge + 2 mines

- Permet de recharger votre marqueur PICA-INK noir environ 15 fois grâce à sa pipette de précision
- 2 mines feutre de recharge comprises

5,90€



Réf. 150
PICA INK

- Marqueur de Chantier à encre permanente
- Sur surfaces sèches
- Pointe télescopique réversible
- Effaçable à l'alcool

6,90€



Marqueur à peinture industriel

- Marquage permanent sur presque toutes surfaces
- Parfaite tenue à la lumière
- Disponible en 6 couleurs



Réf. S24
1 crayon

4,41€

Réf. S24 par 10
Par boîte de 10

3,92€



Réf. 170
BIG INK blanc et couleurs

- Une combinaison de marqueur pour trous profonds et de marqueur permanent : le 'Smart-Use Marker' BIG Ink. Avec sa pointe épaisse, il permet un marquage puissant et précis sur tous les matériaux lisses. La longue pointe permet d'atteindre les endroits difficiles d'accès. Le marqueur XL est polyvalent et possède de nombreuses caractéristiques bien pensées.

7,95€



Réf. 30800
DRY SET METAL : crayon PICA DRY avec pointe à tracer

Le Pica Dry Metal-Set avec pointe à tracer en métal dur est idéal pour vos travaux quotidiens sur le métal. La robustesse de la pointe à tracer en métal permet un marquage précis pendant très longtemps, car elle ne s'use pas, même sur les surfaces rugueuses.

15,90€



MAXIPRESS

MAXIPRESS E
(saillie 9,5cm - puissance : 850kg)

Réf. 59020

28,33€

Réf. 59030

32,25€

Réf. 59040

35,41€

Réf. 59060

41,55€

MAXIPRESS F
(saillie 12cm - puissance : 900kg)

Réf. 60020

33,82€

Réf. 60030

37,37€

Réf. 60040

40,65€

Réf. 60050

44,03€

Réf. 60060

47,25€

Réf. 60080

54,58€

Réf. 600100

61,68€

Réf. 600120

68,72€

Réf. 600150

78,56€

MAXIPRESS R
(saillie 16cm - puissance : 1000kg)

Réf. 61030

59,43€

Réf. 61040

63,39€

Réf. 61050

67,01€

Réf. 61060

70,12€

Réf. 61080

76,87€

Réf. 61100

82,80€

Réf. 61120

87,87€

Réf. 61150

95,53€

Réf. 61200

110,08€

Réf. 61250

126,63€

Réf. 61300

143,24€



ÉTAITOP

Réf. 34000

P0 40-60cm

38,88€

Réf. 30010

P1 60-100cm

40,48€

Réf. 30011

P2 95-170cm

45,66€

Réf. 30012

P3 155-290cm

49,64€

Réf. 34004

P4 200-375cm

56,60€



TGA GRIP table de soudure

Réf. S3122

Ø16 - Saillie 100mm

61,68€

Réf. S3126

Ø22 - Saillie 100mm

65,80€

Réf. S3123

Ø28 - Saillie 100mm

70,99€

Réf. S3127

Ø22 - Saillie 160mm

71,61€

Réf. S3124

Ø28 - Saillie 160mm

77,37€



Boulon de fixation

Réf. 19115

TS Ø16 4-24mm

23,04€

Réf. 19123

TS Ø28 6-50mm

34,76€

Réf. 19120

TS Ø16 4-36mm

26,08€

Réf. 19124

TS Ø28 6-75mm

42,61€



Réf. 19100

TCP PISTON

- TCP PISTON Ø16 pour table de soudage.
- Composé de partie horizontale + support à 90°

68,75€



Équerre ξ butée

Réf. 19070

Équerre TFS 16mm
90*30*90

36,34€

Réf. 19075

Butée TF Ø16mm
115*30*12

21,05€

Réf. 19076

Butée TFL Ø16mm
150*30*12

25,00€

Réf. 19080

Équerre TFS 28mm
175*50*175

74,32€

Réf. 19085

Butée TF Ø28mm
225*50*25

45,72€

Réf. 19086

Butée TFL Ø28mm
300*50*25

60,44€



TCS pour table de soudure

Réf. 19090

150x200
Ø16

52,50€

Réf. 19095

175x300
Ø28

54,07€



Réf. KNIP-97-53-04SB

Pince à sertir les embouts carrés

- Pince à sertir auto-ajustable pour embouts de câble avec accès latéral
- Gains bi-matière
- Sertissage carré des embouts selon DIN 46228 Partie 1 + 4 de 0,08 à 16mm²

149,00€

Réf. KNIP-97-52-36SB

Pince à sertir les cosses Préciforce

- Pince à sertir PreciForce®
- Gainage bi-matière
- Pour cosses isolées, connecteurs + manchons 0,5 à 6,0 mm²
- AWG 20 à 10
- Force amplifiée: démultiplication par genouillère
- Bonne prise en main, poids faible, forme courte

99,00€

Réf. KNIP-92-00-04

Trousse de 5 Pinces brucelles isolées

- Nouvelle gamme de pinces brucelles, isolées ou non, livrable également à l'unité

129,90€

 Réf. KNIP-75-02-125
Pince coupante électronique

- Charnière vissée pour une précision et une résistance élevées
- Pour travaux de coupe très délicats, par ex., dans les domaines de l'électronique et de la mécanique de précision
- Avec tranchants coupants, meulés pour fils doux, fils durs ainsi que pour la corde à piano
- Jusqu'à 0,4mm maxi

35,90€

Réf. KNIP-00-21-50-LE

Sac à dos porte-outils

- Pratique et confortable grâce à l'avant et à l'arrière entièrement articulés, au plateau à outils amovible et au rembourrage pour votre dos
- Une flexibilité optimale grâce aux connecteurs FIDLOCK® innovants et aux sangles MOLLE
- Adapté à tous les défis : avec deux compartiments intérieurs distincts

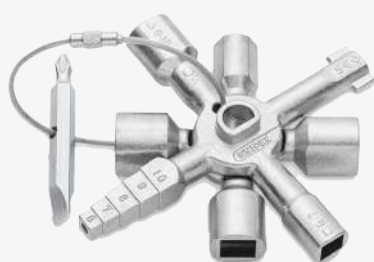
249,00€

Réf. KNIP-00-11-01

Jeu de clés universel TwinKey

- L'indispensable !
- KNIPEX TwinKey® Clé multifonctionnelle pour armoires et fermetures standards 92mm 10 profilés
- 2 croix
- 1 clé
- Clé et embout réversible .

29,50€

Réf. KNIP-16-50-145-SB

Nouvel outil à dégainer

- Couteau d'électricien à lame à courbe avec sabot de guidage
- 180mm
- Poignée ergonomique avec protection antidérapante et sécurisante
- 3 positions de coupe pour un dégainage en sécurité
- Lame en acier spécial

59,00€



Réf. 922.0623

Coffret de douilles et accessoires ULTIMATE® 1/2" 24 pièces

- 1 cliquet réversible
- 1 cardan universel
- 2 rallonges
- 20 douilles
- Coffret bi-matière avec coins renforcés
- Gamme ULTIMATE composée d'outils robustes, esthétiques et astucieux
- Finition chromée satinée

115,00€

855.0005

Réf. 855.5184

Servante racing 5 tiroirs équipée de 184 outils

- Ouverture totale des tiroirs
- Glissières à roulements à billes
- Système de fermeture centralisée par serrure latérale
- Plan de travail en polypropylène (PP) avec règle graduée de 50 cm
- Perforations normalisées pour fixation d'accessoires
- Divers rangements latéraux dont un porte-flacons amovible
- Double poignée de manoeuvre intégrée au plateau
- 4 roues robustes Ø 125 mm dont 2 directionnelles avec frein
- Tapis mousse dans chaque tiroir

798,00€

Réf. 161.0366

Cric hydraulique acier. 3T

- Conforme à la norme santé et sécurité 2006/42/CE
- Coupelle en inox : pratique lors du démontage de visseries et d'écrous
- Soupape de surcharge
- Pompe hydraulique à double piston
- Descente freinée
- Mousse de protection sur le levier
- 4 roues polyuréthane résistantes aux hydrocarbures dont 2 directionnelles
- Tampon caoutchouc : Ø 120 mm

199,00€

Réf. 503.4620

Jeu de clés mixtes à cliquet réversible GEARplus® 10 pièces

- Selon DIN 3113 Form A / ISO 3318 / ISO 7738
- Cliquet réversible 72 dents
- Angle de fourche 15°
- Œil incliné à 13°
- Finition satinée
- Chrome Vanadium

163,00€

Réf. 516.1542

Clé dynamométrique ERGOTORQUEprécision®

- Avec inverseur - 1/2" - 40-200Nm
- Permet de contrôler le couple de serrage des vis, écrous et boulons.
- Précision de déclenchement est ±3 % de la valeur sélectionnée
- Qualité, robustesse, esthétique, performance & confort

135,00€

Réf. 515.3475

Enrouleur air et eau 1/2" avec tuyau Ø13mm

- Raccord 3/8"
- 15m
- Pression max : 15 bar
- Retour automatique
- Blocage en position
- Support mural orientable à 180°
- Gris

154,00€

Réf. 922.6218

Jeu de 7 tournevis bi-matière isolés 1000V Fente-PH + tournevis testeur

- Tournevis Fente bi-matière isolé 1000V, 4,0x100 mm
- Tournevis Fente bi-matière isolé 1000V, 5,5x125mm
- Tournevis Fente bi-matière isolé 1000V, 6,5x150mm
- Tournevis PHILLIPS® bi-matière isolé 1000V, PH0 - 60x163mm
- Tournevis PHILLIPS® bi-matière isolé 1000V, PH1 - 80x190mm
- Tournevis PHILLIPS® bi-matière isolé 1000V, PH2 - 100x220mm
- Tournevis testeur 105-250V

43,40€

CATALOGUE GEADIS
EDITION 2025

INDUSTRIE
& BÂTIMENT

SÉLECTION
**OUTILS
COUPANTS**



Disque diamant segments multimat

 Réf. 410230
230x22,2 HT12

97,00€

 Réf. 410301
300x20 HT12

125,00€

 Réf. 410305
300x25,4/22,2 HT12

125,00€

 Réf. 410351
350x20 HT12

145,00€

 Réf. 410355
350x25,4 HT12

145,00€

 Réf. 410401
400x20 HT12

180,00€

 Réf. 410405
400x25,4 HT12

180,00€

Disque diamant segments béton armé

 Réf. 720125
125x22,2 HT10

45,00€

 Réf. 720230
230x22,2 HT10

92,00€

 Réf. 720301
300x20 HT10

135,00€

 Réf. 720305
300x25,4 HT10

135,00€

 Réf. 720351
350x20 HT10

145,00€

 Réf. 720355
350x25,4 HT10

145,00€

 Réf. 720405
400x25,4 HT10

175,00€

Disque diamant jante continue gres cerame

 Réf. 910125
125x22,23 HT7

35,00€

 Réf. 910180
180x30/25,4/22,23 HT7

75,00€

 Réf. 910200
200x30/25,4/22,23 HT7

86,00€

Lame circulaire céramique métal

 Réf. 123.160.2040
160x20x40Z

78,00€

 Réf. 123.190.3048
190x30x48Z

97,00€

 Réf. 123.216.3048
216x30x48Z

130,00€

 Réf. 123.230.3048
230x30x48Z

148,00€

 Réf. 123.255.3048
255x30x48Z

160,00€

Lame carbure

 Réf. 964.216.30AL
Radiale
D.216x30x60Z TP NEG ALU

50,00€

 Réf. 964.260.30AL
Portative
D.260x30x80Z TP NEG ALU

85,00€

 Réf. 964.305.30AL
Radiale
D.305x30x80Z TP NEG ALU

89,00€

Lame circulaire diamant

· Découpe de matériaux base ciment et fibrociment

 Réf. 350TF.160.1808
160x20x8Z T EP.1,8/MTX
Abrasifs

92,50€

 Réf. 350TF.160.2208
160x20x8Z T EP.2,2/MTX
Abrasifs

97,00€

 Réf. 350TF.190.3010
190x30x10Z TP/MTX
Abrasifs

130,00€

 Réf. 350TF.230.3015
230x30x15Z TP/MTX
Abrasifs

190,00€

 Réf. 350TF.250.3016
250x30x16Z TP/MTX
Abrasifs

200,00€

Lame carbure portative

 Réf. 964.160.3048
D. 160x30x48Z ALT. Bois

32,00€

 Réf. 964.160.2048
D. 160x20x48Z ALT. Bois

32,00€

 Réf. 964.190.3048
D. 190x30x48Z ALT. Bois

39,00€

 Réf. 964.230.3048
D. 230x30x48Z ALT. Bois

45,00€



Réf. AP113/GBX
Coffret 25 for. HSS Gold & Black TY NC 135° Ø1 à 13 / 0,5mm

- Taille meule
- Affûtage en croix
- Gamme gold & black
- 135° Ø1 A 13 / 0,5 mm

74,00€



Réf. AP113/890
Coffret 25 forets CO5% TYN Ø1 à 13 / 0,5mm

- Coffret de 25 forets hsse co5% - taille meule
- Affûtage en croix

90,00€



Réf. ACF0974C
Coffret forets + tarauds gun + tourne à gauche M3-12

- 7 forets d'avant trous
- Tarauds machine de M3 à M12
- Tourne à gauche de M3 - M12

85,00€



Réf. COL110
Coffret de 5 fraises limes D10

- Coffret de 5 fraises limes rotatives carbure - Ø10mm
- ø de la queue : 6mm

82,00€



Réf. TR13
Coffret de 13 trépan HSS bi-métal Ø19 à 86

- Ø19 - 20 - 22 - 25 - 29 - 35 - 38 - 40 - 48 - 60 - 65 - 68 - 86
- Avec 2 arbres de montage et une rallonge de 300mm

91,00€



Réf. 720V1
Coffret 7 fraises à ébavurer 90° Ø6,3 à Ø25mm

73,00€



Bras de taraudage électrique

Réf. BT316
M3 à M16

1499,00€

Réf. BT636
M6 à M36

1975,00€



Réf. PE35
Carotteuse à embase magnétique capacité Ø35,0

- Vitesse de rotation 830 tr/min
- Puissance moteur 1 600 W
- Tension 220 V/50-60 Hz
- Course 210 mm

560,00€



Réf. 9965/GBX
Coffret 91 forets HSS Gold & black Ø1 à 10 / 0,1mm

- Taillés meulés noirs et dorés (Ø 1 à 10 par 0,1) queue cylindrique DIN338 affûtage en croix 135° pour l'acier, la fonte et l'aluminium

156,00€



Réf. AF14
Affûteuse de forets portative capacité Ø2 à 14mm

- Affûteuse de forets portative, Capacité d'affûtage : Ø3 à 13 mm (Ø2 à 14 mm avec pinces en option)
- Accessoires livrés d'origine : 11 pinces ER20, 1 mandrin, 1 meule CBN, 2 clés hexagonales
- Opération possibles : Affûtage standard, Affûtage en croix, Amincissement de l'âme et correction de lèvres
- Livrée avec pinces Ø3 à 12

650,00€



Réf. M09

Fraises carbure

4 dents à hélices décalées 35/38° avec revêtement Alcrona
Application ébauche et finition dans la majorité des matières

Dc mm	Dq mm	Lc mm	Lt mm	Prix
3	3	8	38	10 ^{€72}
4	4	12	50	11 ^{€44}
5	5	13	50	12 ^{€15}
6	6	13	57	13 ^{€58}
8	8	19	63	22 ^{€15}
10	10	22	72	30 ^{€73}
12	12	25	83	42 ^{€17}
16	16	32	92	69 ^{€33}
20	20	38	104	109 ^{€34}
25	25	45	120	323 ^{€67}



Réf. GPM09

Coffret 5 fraises M09

Diamètre 6 - 8 - 10 - 12 - 16

177,97€

NOUVEAU



Step Drill

Dernière innovation technique dédiée aux applications de perçage manuel de tubes, tôles, profilés et de matériaux à paroi mince en aciers doux, aluminiums, plastiques et bois.

La pointe étagée facilite la pénétration matière, évite les bavures à la sortie des trous et garanti leurs concentricités.

Cet affûtage autocentrant permet des perçages en biais et l'agrandissement de trous existants.

La queue avec 3 méplats optimise le serrage dans le mandrin.

Réf. B19SD

**Coffret D1 à 10
par 0,5 mm**

99,00€

Réf. B25SD

**Coffret D1 à 13
par 0,5 mm**

179,00€



Coffret forets queue cylindrique

Coffret 19 forets

D1 à 10 par 0,5 mm

Réf. B19A10

Applications classiques

39,00€

Réf. B19A16

Spécial inox

59,00€

Coffret 25 forets

D1 à 13 par 0,5 mm

Réf. B25A10

Applications classiques

69,00€

Réf. B25A16

Spécial inox

99,00€

Coffret 29 forets

D1 à 13 par 0,5 + 3,3 - 4,2 - 6,8 - 10,2 mm

Réf. B29A10

Applications classiques

79,00€

Réf. B29A16

Spécial inox

109,00€

NOUVEAU



Réf. B25BG

**Black and Gold
Coffret 25 forets**

D1 à 13 par 0,5 mm

Finition noir et or

Affûtage en croix à 135°

69,00€



Coffret 6 fraises à chanfreiner à 90°

D8 - 10 - 12,4 - 16,5 - 20,5 - 25
3 dents

Réf. GPC01

Hss

Applications classiques

79,00€

Réf. GPC03T

HssCo5 revêtement Tialn
Spécial inox

139,00€



**Coffret 7 forets + 7 tarauds machine
M3 à M12**

Réf. PK121BG

Applications classiques

Trou débouchant

Réf. PK745A16

Spécial inox

Trou débouchant

Réf. PK748A16

Spécial inox

Trou borgne

79,00€

129,00€

159,00€



Réf. 1001R
Coffret 7 forets béton
ROCKFASTER

- Composition : L110 Ø 5-6-8mm - L160 Ø 6-8-10-12mm
- Plaquette carbure pour résistance accrue
- 3 taillants pour petits diamètres
- 6 taillants pour grands diamètres
- Précision et durabilité maximales

69,90€



Réf. 112Q
Coffret 5 forets
béton 4G4

- Composition : L160 Ø 6-8(x2)-10-12mm
- 4 taillants. - 4 goujures. - 1 pointe de centrage.
- Angle de plaquette à 150°.
- Acier allié de haute qualité.
- Plaquette carbure tungstène premium.
- Hélice roulée.

29,40€



Réf. 3000F
Kit pics et burins
SDS-Max 3pcs

- Ce pack de 3 pics et burins pour burineur et SDS-Max se compose de 1 pic de 18x400, 1 burin de 24x400 et 1 burin de 50x360, pour tous travaux généraux de démolition de maçonnerie.

40,40€



Réf. 747D
Coffret 25 forets
métaux pro

- Ensemble de 25 Forets HSS Pro pour le perçage de l'Acier, du Bronze, du Zamac et du Graphite
- Foret HSS PRO de qualité Professionnelle
- Pointe 118°
- Affûtage pointe en croix

59,00€



Réf. 707D
Coffret 25 forets
métaux cobalt

- Foret taillé meulé en acier rapide HSS 5% Cobalt.
- Angle de pointe à 135°.
- Affûtage en croix.
- Hélice de type N.
- Tolérance du diamètre h8.
- Précision au démarrage.
- Pour aciers non-alliés et alliés, l'inox, la fonte.

183,40€



Réf. 3000G
Kit pics et burins
SDS-Plus 3pcs

- Ce pack de 3 pics et burins pour burineur et SDS-Plus se compose de :
- 1 Pic SDS Plus Ø14x250,
- 1 Burin SDS Plus L20x250,
- 1 Burin SDS Plus L40x250

20,90€



Réf. 634C
Coffret vissage
32 pièces

- Coffret 32 embouts 1/4 torsion
- Dureté DIN standard.
- Résistance élevée au couple de serrage grâce à la géométrie torsion.
- Précision de l'empreinte pour une compatibilité avec toutes les vis.
- Protection anti-rouille.

21,70€



Réf. 6000A
Coffret vissage
38 pièces

- 5 embouts cruciformes / 3 embouts plats / 5 embouts pozidriv / 2 embouts allen / 7 embouts torx / 10 douilles / 1 adaptateur 1/4" Carré - 6 pans / 1 cardan 1/4" / 2 rallonges / 1 clé à cliquet / 1 porte-embouts
- Robuste, pratique et complet

56,70€



Réf. 507C
Coffret 6 forets
HSS plaquette CW

- Foret court brasé à très haute température
- Composé d'un corps en acier rapide avec plaquette carbure K20 et d'une hélices à droite (25°)
- Goujure : type N
- Composition : Foret plaquette 2409 ø3-4-5-6-8-10MM

77,90€

LES 13, ADHÉRENTS



1 Baracher Mathat

ZAC de L'Aujonnière
Rue Marcel Paul - 18100 VIERZON
Tél. : 02 48 52 93 01 • Fax : 02 48 75 29 92

accueil@baracher-mathat.fr
www.baracher-mathat.fr

2 Berger SAS

BP 39008 - 14, Avenue Camille Prost
39001 LONS-LE-SAUNIER Cedex
Tél. : 03 84 86 18 18 • Fax : 03 84 24 53 47

berger@berger.fr
www.berger.fr

3 D3S

299, Rue du Cheminet
73290 LA MOTTE SERVOLEX
Tél. : 04 79 60 02 38 • Fax : 04 79 60 42 57

d3s73@orange.fr

4 DPH Soudage

24, Allée Charles Baron
ZI des Auréats - 26000 VALENCE
Tél. : 04 75 40 98 52 • Fax : 04 75 40 90 87

s.courbis@dph-soudage.fr
www.dph-soudage.fr

5 LGM Outillage

BP 90486 - 7 rue des Rosiers
38304 BOURGOIN-JAILLIEU Cedex
Tél. : 04 74 28 06 22 • Fax : 04 74 28 67 68

outillage-lgm@wanadoo.fr

6 Midifix

12 Avenue de la Gloriette
ZI de Fontcouverte - 84000 AVIGNON
Tél. : 04 90 89 60 11 • Fax : 04 90 88 92 38

contact@midifix.fr
www.midifix.com

7 Néton et Cie

Rue Louis Neel
ZI Les Blanchisseries - 38500 VOIRON
Tél. : 04 76 05 02 47

contact@neton.fr
www.neton.fr

8 Paris SAS

BP 80050 - 23 Rue Jean Jaurès
70302 LUXEUIL-LES-BAINS
Tél. : 03 84 40 40 66 • Fax : 03 84 40 57 72

paris@paris70.fr
www.paris70.fr

9 Pons et Sabot

30 Rue Edouard Martel
ZI Chauvetière - 42100 ST ETIENNE
Tél. : 04 77 80 08 08

ponsetsabot@ponsetsabot.fr

10 Remy Muller et Fils

66 Rue de la Vallée
68570 SOULTZMATT
Tél. : 03 89 47 02 26 • Fax : 03 89 47 08 71

contact@remymuller.fr
www.remymuller.fr

11 Somafix

49 Avenue du 8 mai 1945
69120 VAULX-EN-VELIN
Tél. : 04 78 79 53 00 • Fax : 04 72 04 52 62

somafix2@wanadoo.fr

12 MCP SAS

355 Bld de l'Industrie
Espace Magenta - 71200 LE CREUSOT Cedex
Tél. : 03 85 73 96 96

creusot@mcp-fi.fr
www.mcp-fournitures-industrielles.fr

Parc d'activité la Gallière - 4 rue Lamartine
71530 CRISSEY
Tél. : 03 85 41 61 00

chalon@mcp-fi.fr

13 Lorraine Fixation

Zone Industrielle - Rue de Gasseville
57255 Sainte-Marie-aux-Chênes
Tél. : 03 87 61 92 61

www.lorraine-fixation.fr

Tous nos prix s'entendent HT. Offre valable jusqu'au
30/06/2025 • Prix indicatifs sous réserve d'évolutions
liées aux prix des matières premières

Pour toutes questions,
contactez le groupement Geadis :

BP 90486 - 7 rue des Rosiers
38300 BOURGOIN-JAILLEU

Tél. : 04 74 28 06 22
www.gea10.com